

Rowenta®

COMPACTEO™ ERGO

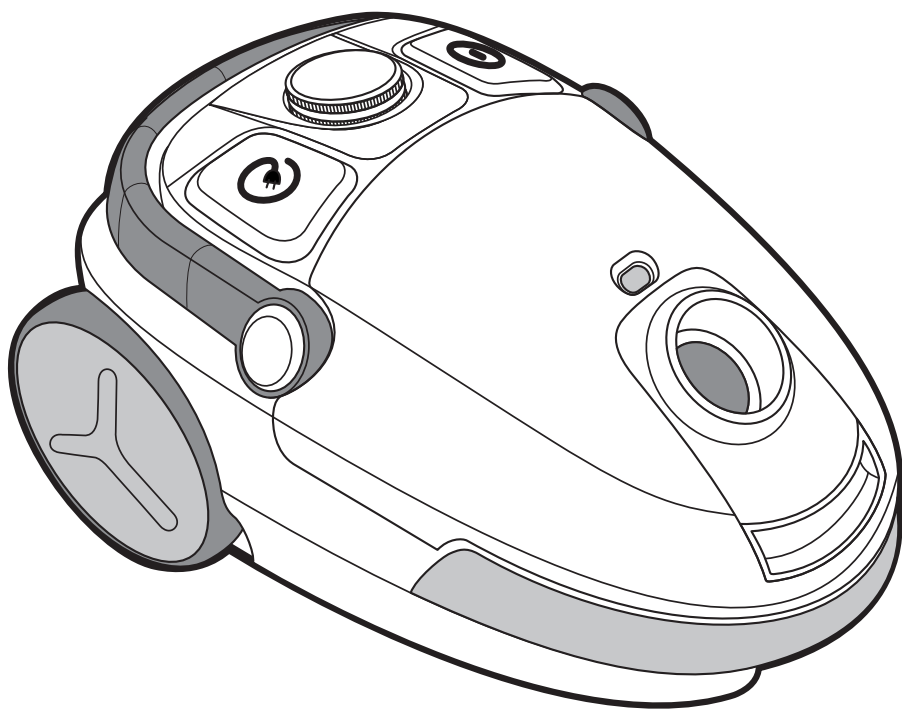

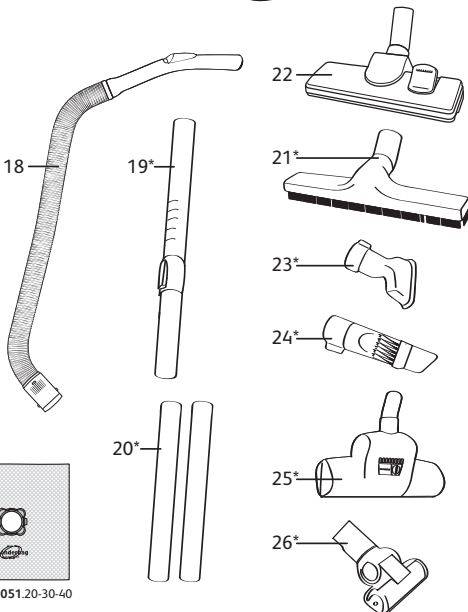

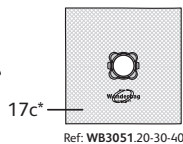
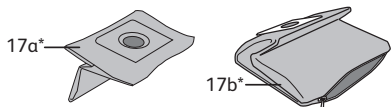
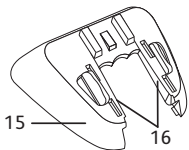
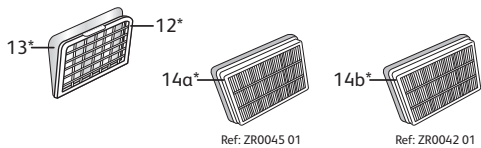
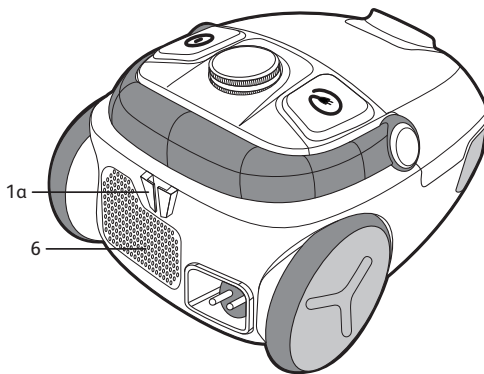
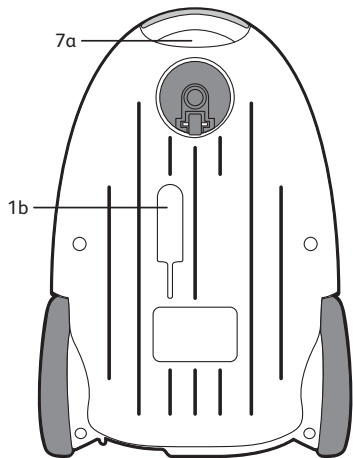
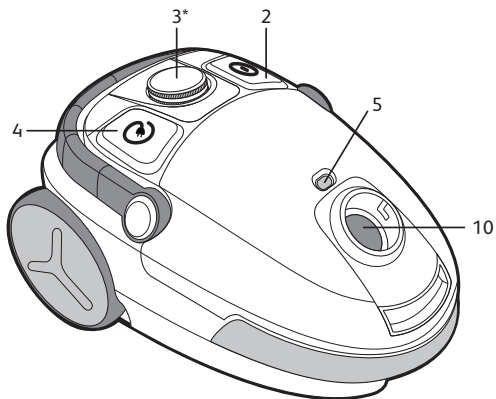
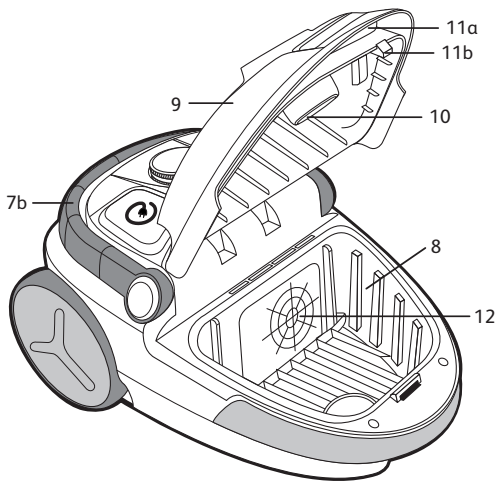
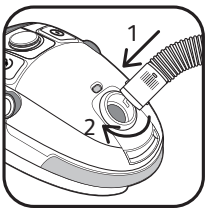

fig. 1

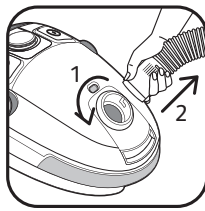

fig. 2

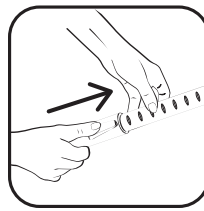

fig. 3a

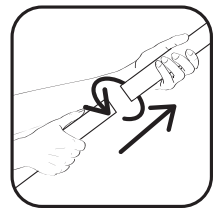

fig. 3b



fig. 4

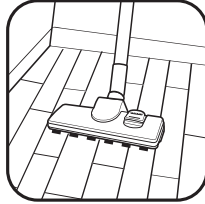

fig. 5

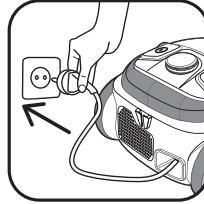

fig. 6

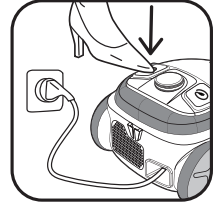

fig. 7



fig. 8

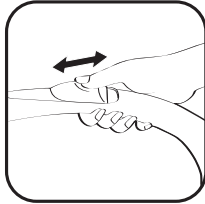

fig. 9

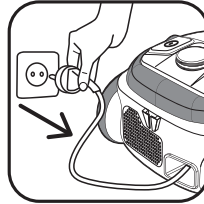

fig. 10

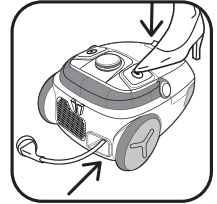

fig. 11

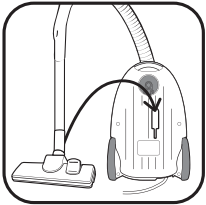

fig. 12



fig. 13

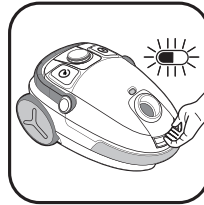

fig. 14

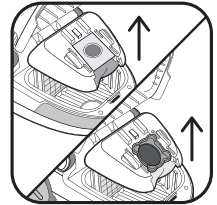

fig. 15a

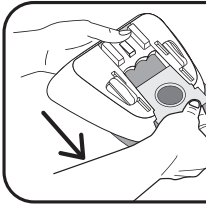

fig. 15b

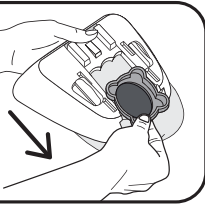

fig. 15c

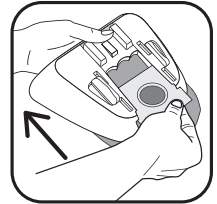

fig. 15d

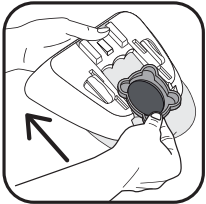

fig. 15e

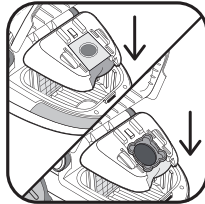

fig. 16a

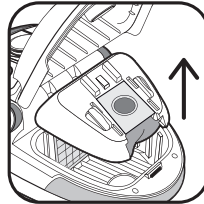

fig. 16b



fig. 16c

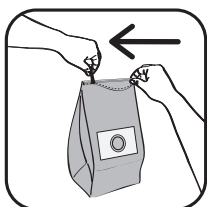

fig. 16c



fig. 16d

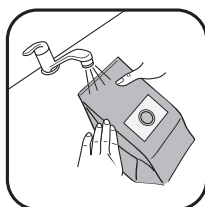

fig. 16e

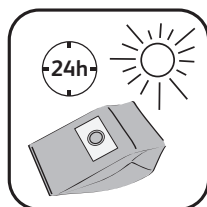

fig. 16f



fig. 16g

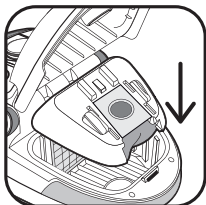

fig. 16h

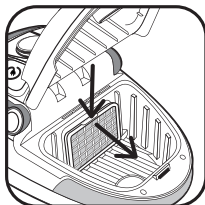

fig. 17a



fig. 17b

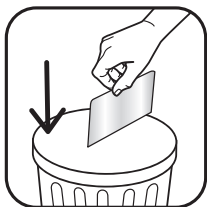

fig. 17c

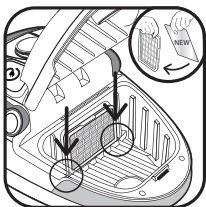

fig. 17d

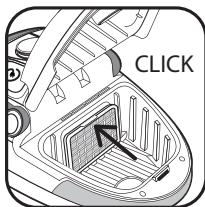

fig. 17e

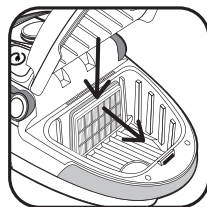

fig. 18a

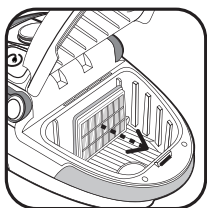

fig. 18b



fig. 18c

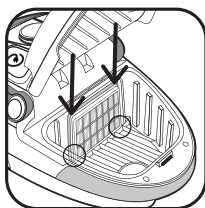

fig. 18d

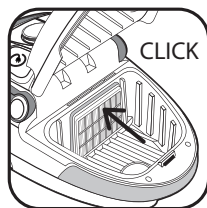

fig. 18e

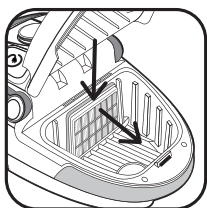

fig. 19a

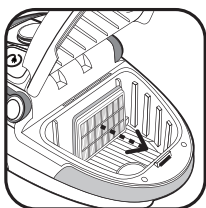

fig. 19b

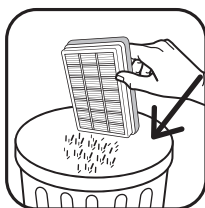

fig. 19c



fig. 19d

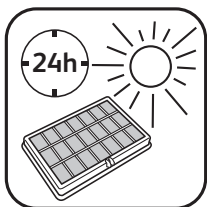

fig. 19e

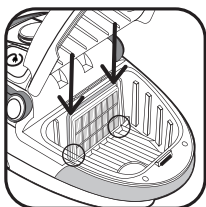

fig. 19f

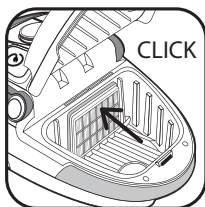

fig. 19g



fig. 20

1. CONSEILS DE SÉCURITÉ

Pour votre sécurité, cet appareil est conforme aux normes et réglementations applicables (Directives Basse Tension, Compatibilité Electromagnétique, Environnement,...).

CONDITIONS D'UTILISATION

- Votre aspirateur est un appareil électrique : il doit être utilisé dans les conditions normales d'utilisation.
- Utilisez et rangez l'appareil hors de portée des enfants. Ne laissez jamais l'appareil fonctionner sans surveillance.
- Ne tenez pas le suceur ou l'extrémité du tube à portée des yeux et des oreilles.
- **N'aspirez pas de surfaces mouillées, d'eau ou de liquides quelle que soit leur nature, de substances chaudes, de substances ultrafines (plâtre, ciment, cendres...), de gros débris tranchants (verre), de produits nocifs (solvants, décapants...), agressifs (acides, nettoyeurs...), inflammables et explosifs (à base d'essence ou d'alcool).**
- Ne plongez jamais l'appareil dans l'eau, ne projetez pas d'eau sur l'appareil et ne l'entreposez pas à l'extérieur.
- N'utilisez pas l'appareil s'il est tombé et présente des détériorations visibles ou des anomalies de fonctionnement. Dans ce cas, n'ouvrez pas l'appareil, mais envoyez-le au Centre Service Agréé le plus proche ou contactez le service consommateurs Rowenta.

ALIMENTATION ÉLECTRIQUE

- Vérifiez que la tension d'utilisation (voltage) de votre aspirateur corresponde bien à celle de votre installation : vous trouverez cette information sous l'appareil.
- Arrêtez et débranchez l'appareil en retirant la prise de courant:
 - immédiatement après l'utilisation,
 - avant chaque changement d'accessoires,
 - avant chaque nettoyage, entretien ou changement de filtre.
- N'utilisez pas l'appareil :
 - si le cordon est endommagé. Afin d'éviter un danger, l'ensemble enrouleur et cordon de votre aspirateur doit être remplacé impérativement par un Centre Service Agréé Rowenta.

RÉPARATIONS

Les réparations ne doivent être effectuées que par des spécialistes avec des pièces détachées d'origine. Réparer un appareil soi-même peut constituer un danger pour l'utilisateur.

2. DESCRIPTION

- | | |
|---|--|
| 1. a - Parking horizontal | 12. Grille de protection du moteur |
| b - Parking vertical | 13. Microfiltre* (réf. ZR0039 01) |
| 2. Pédale Marche/Arrêt | 14.a- Cassette filtre HEPA* (réf. ZR0045 01),
adaptée aux sacs papier |
| 3. Variateur électronique de puissance* | et aux sacs Wonderbag COMPACT |
| 4. Pédale enrouleur de cordon | b- Cassette filtre HEPA* (réf. ZR0042 01),
adaptée aux sacs textile* |
| 5. Témoin de remplissage du sac | Votre aspirateur est équipé soit d'un microfiltre*
soit d'une cassette filtre HEPA*. |
| 6. Grille de sortie d'air | 15. Support de sac pour sac Wonderbag Compact*
(17c) ou sac papier* (17a) ou sac textile* (17b) |
| 7. a- Poignée de transport vertical | 16. Glissières support de sac |
| b- Poignée de transport horizontal mobile | |
| 8. Compartiment sac | |
| 9. Couvercle | |
| 10. Ouverture d'aspiration | |
| 11. a- Trappe d'ouverture du couvercle | |
| b- Détecteur de présence de sac | |

17. Sacs
 - a- Sac papier* (réf. ZR0039 01)
 - b- Sac textile*
 - c- Sac Wonderbag Compact* (réf. **WB3051.20-30-40**)
18. Flexible avec crosse et variateur mécanique de puissance
19. Tube télescopique*
20. Tubes*
21. Suceur parquet*
22. Suceur tous sols
23. Suceur ameublement*
24. Suceur fente convertible en brosse*
25. Turbobrosse*
26. Mini turbobrosse*

3. AVANT LA PREMIÈRE UTILISATION

DÉBALLAGE

- Déballez votre appareil, conservez votre bon de garantie et lisez attentivement le mode d'emploi avant la première utilisation de votre appareil.

CONSEILS ET PRÉCAUTIONS

- Avant chaque utilisation, le cordon doit être déroulé complètement.
- Ne le coincez pas et ne le passez pas sur des arêtes tranchantes.
- Si vous utilisez une rallonge électrique, assurez-vous qu'elle est en parfait état et de section adaptée à la puissance de votre aspirateur.
- Votre aspirateur est équipé d'une protection qui évite la surchauffe du moteur. Dans certains cas (utilisation de la crosse sur fauteuil, sièges...) la protection se déclenche et l'appareil peut émettre un bruit inhabituel et sans gravité.
- Ne déplacez pas l'aspirateur en tirant sur le cordon, l'appareil doit être déplacé par sa poignée de transport.
- N'utilisez pas le cordon pour soulever l'appareil.
- Ne débranchez jamais l'appareil en tirant sur le cordon.
- Ne faites jamais fonctionner l'aspirateur sans sac et sans système de filtration : microfiltre* ou cassette filtre HEPA*.
- Vérifiez que le filtre (12+13 ou 14a ou 14b) est bien en place.
- N'utilisez que des sacs et des filtres d'origine Rowenta.
- N'utilisez que des accessoires d'origine Rowenta.
- En cas de difficultés pour obtenir les accessoires et les filtres pour cet aspirateur, contactez le service consommateurs Rowenta.
- Arrêtez et débranchez votre aspirateur après chaque utilisation.
- Arrêtez et débranchez toujours votre aspirateur avant l'entretien ou le nettoyage.
- Cet appareil n'est pas prévu pour être utilisé par des personnes (y compris les enfants) dont les capacités physiques, sensorielles ou mentales sont réduites, ou des personnes dénuées d'expérience ou de connaissance, sauf si elles ont pu bénéficier, par l'intermédiaire d'une personne responsable de leur sécurité, d'une surveillance ou d'instructions préalables concernant l'utilisation de l'appareil. Il convient de surveiller les enfants pour s'assurer qu'ils ne jouent pas avec l'appareil.

4. UTILISATION

ASSEMBLAGE DES ÉLÉMENTS DE L'APPAREIL

- Enfoncez fortement le flexible (18) dans l'ouverture d'aspiration (10) et tournez jusqu'au verrouillage - fig.1.
- Pour le retirer, tournez en sens inverse et tirez - fig.2.
- Si votre aspirateur est équipé du tube télescopique* (19) : poussez le bouton de réglage vers l'avant, sortez la longueur de tube désirée puis relâchez le bouton pour le bloquer- fig.3a. Sinon, assemblez les deux tubes* (20), en tournant légèrement- fig. 3b.
- Emboîtez l'accessoire qui convient à l'extrémité du tube :
 - Pour les tapis et moquettes : utilisez le suceur (22) en position brosse rentrée - fig.4.

- Pour les parquets et sols lisses : utilisez le suceur (22) en position brosse sortie - fig.5. ou utilisez directement le suceur parquet* (21).
- Pour les recoins et les endroits difficiles d'accès : utilisez le suceur fente convertible en brosse* (24) en position suceur plat.
- Pour les meubles : utilisez la brosse* du suceur fente convertible* (24) ou le suceur ameublement* (23).

Attention ! Arrêtez et débranchez toujours votre aspirateur avant de changer d'accessoires.

BRANCHEMENT DU CORDON ET MISE EN MARCHÉ DE L'APPAREIL

- Déroulez complètement le cordon, branchez votre aspirateur - fig.6 et appuyez sur la pédale Marche/Arrêt (2) - fig. 7.
- Réglez la puissance d'aspiration :
 - avec le variateur électronique de puissance* (3) : tournez le bouton du variateur électronique* pour régler la puissance d'aspiration: vers position max pour les sols et sur la position min pour le mobilier et les tissus fragiles - fig. 8.
 - avec le variateur mécanique de puissance de la crosse : ouvrez le volet du curseur de régulation pour diminuer manuellement la puissance d'aspiration, ex : sur les surfaces fragiles... - fig. 9.

RANGEMENT ET TRANSPORT DE L'APPAREIL

- Après utilisation, arrêtez votre aspirateur en appuyant sur la pédale Marche/Arrêt (2) et débranchez-le - fig. 10. Rangez le cordon en appuyant sur la pédale enrouleur de cordon (4) - fig. 11.
- En position verticale, placez le suceur (22) dans son rangement sous l'appareil (1b) - fig. 12.
- En position horizontale, placez le suceur (22) dans son rangement à l'arrière de l'appareil (1a)- fig. 13.
- Transportez facilement votre aspirateur grâce à ses poignées de transport (7a ou 7b).

5. NETTOYAGE ET MAINTENANCE

Important : Arrêtez et débranchez toujours votre aspirateur avant l'entretien ou le nettoyage.

CHANGEZ DE SAC

- Le témoin de remplissage du sac (5) vous indique que le sac est plein ou saturé. Si vous constatez une diminution de l'efficacité de votre appareil, réglez la puissance au maximum et maintenez le suceur levé au-dessus du sol. Si le témoin reste rouge, remplacez le sac.
- Retirez le flexible (18) de l'ouverture d'aspiration (10)- fig. 2.
- Ouvrez le couvercle (9) de votre aspirateur- fig. 14.

a) Si votre aspirateur est équipé d'un sac papier* (17a) ou d'un sac Wonderbag Compact* (17c) :

- Retirez le support de sac (15) du compartiment sac (8) - Fig. 15a, puis enlevez le sac papier* (17a) ou le sac Wonderbag Compact* (17c) de son support en le faisant coulisser sur les glissières (16) - Fig. 15b.
- Jetez le sac papier* ou le sac Wonderbag Compact* dans une poubelle – Fig. 15c
- Positionnez un nouveau sac papier* ou un nouveau sac Wonderbag Compact* sur le support - Fig. 15d. Placez-le à l'intérieur du compartiment - Fig. 15e
- Assurez-vous du bon positionnement du sac et du support de sac (15) avant de refermer le couvercle (9).

b) Si votre aspirateur est équipé d'un sac textile* :

- Retirez le support de sac (15) du compartiment sac (8)- fig.16a, puis enlevez le sac textile* (17b) de son support (15) en le faisant coulisser sur les glissières (16) - fig.16b.
- Ouvrez le sac à l'aide du zip- fig. 16c, puis videz-le au-dessus d'une poubelle- fig. 16d.
- Nettoyer le sac à l'eau claire- fig. 16e.
- Laissez le sécher au moins 24h (ne remplacez le sac que s'il est parfaitement sec)- fig. 16f.
- Refermez le sac textile : veillez à ce que le zip soit **fermé complètement** - fig.16g - avant de remettre le sac dans l'appareil.
- Repositionnez le sac textile sur le support de sac - fig.16h.
- Assurez-vous du bon positionnement du sac textile et du support de sac (15) avant de refermer le couvercle.

Important : Changez le microfiltre* ZR0039 01 tous les 6 changements de sac.

- Ouvrez le couvercle (9) de votre aspirateur -fig. 14.
- Retirez la grille de protection du moteur (12)- fig. 17a.
- Retirez le microfiltre* (13)-fig.17b, et conservez la grille de protection du moteur (12).
- Jetez le microfiltre* (13) dans une poubelle-fig. 17c.
- Placez un nouveau microfiltre (13) sur la grille de protection du moteur (12) - fig. 17d.
- Placez les ergots dans les encoches- fig. 17d.
- Verrouillez la grille de protection du moteur (12) -fig. 17e.
- Assurez-vous du bon positionnement de la grille de protection du moteur (12)* avant de refermer le couvercle (9).

CHANGER LA CASSETTE FILTRE HEPA* (RÉF : ZR0045 01) ADAPTÉE AUX SACS PAPIER ET WONDERBAG COMPACT

Important : Remplacez la cassette filtre HEPA* ZR0045 01 tous les 6 mois (selon la fréquence d'utilisation).

- Ouvrez le couvercle (9) de votre aspirateur - fig. 14.
- Retirez la cassette filtre HEPA* (14a) - fig. 18a - 18b.
- Jetez la cassette dans une poubelle - fig.18c.
- Placez les ergots de la nouvelle cassette filtre HEPA dans les encoches- fig. 18d.
- Verrouillez la nouvelle cassette filtre HEPA* (14a) (réf. ZR0045 01) dans son compartiment - fig. 18e.
- Assurez-vous du bon positionnement de la cassette filtre HEPA* (14a) avant de refermer le couvercle (9).

NETTOYEZ LA CASSETTE FILTRE HEPA* (réf : ZR0042 01) ADAPTÉE AUX SACS TEXTILE

Attention ! Ce nettoyage est exclusivement réservé à la cassette filtre HEPA* réf : ZR0042 01.

- Ouvrez le couvercle (9) de votre aspirateur- fig. 14.
- Retirez la cassette filtre HEPA* (14b) - fig. 19a - 19b.
- Tapotez la cassette filtre HEPA* (14b) au dessus d'une poubelle - fig. 19c.
- Passez la ensuite sous l'eau claire- fig. 19d, et laissez sécher au moins 24h- fig 19e.
- Veillez à ce que la cassette filtre HEPA* (14b) soit bien sèche avant de la remettre en place.
- Placez les ergots dans les encoches- fig. 19f.
- Verrouillez la cassette filtre HEPA* (14b) (Réf: ZR0042 01) dans son compartiment - fig. 19g.
- Assurez-vous du bon positionnement de la cassette filtre HEPA* (14b) avant de refermer le couvercle (9).

NETTOYEZ L'ASPIRATEUR

- Essuyez le corps de l'appareil et les accessoires avec un chiffon doux et humide, puis séchez.
- Essuyez le couvercle avec un chiffon sec -fig. 20.
- N'utilisez pas de produits détergents, agressifs ou abrasifs.

6. DÉPANNAGE

Important : Dès que votre aspirateur fonctionne moins bien et avant toute vérification, arrêtez-le en appuyant sur la pédale Marche/ Arrêt.

SI VOTRE ASPIRATEUR NE DÉMARRE PAS

- L'appareil n'est pas alimenté : vérifiez que l'appareil est correctement branché.

SI VOTRE ASPIRATEUR N'ASPIRE PAS

- Un accessoire ou le flexible est bouché : débouchez l'accessoire ou le flexible.
- Le couvercle est mal fermé : vérifiez la mise en place du sac et du support de sac (15) et refermez le couvercle.

SI VOTRE ASPIRATEUR ASPIRE MOINS BIEN, FAIT DU BRUIT, SIFFLE

- Un accessoire ou le flexible est partiellement bouché : débouchez l'accessoire ou le flexible.
- Le sac est plein ou saturé par des poussières fines : remplacez le sac papier* (17a) ou le sac Wonderbag Compact* (17c), ou videz le sac textile* (17b).

SI LETÉMOIN DE REMPLISSAGE DU SAC RESTE ROUGE APRÈS AVOIR CHANGÉ DE SAC

Le système de filtration est saturé :

- **Cassette HEPA*** : changez la cassette HEPA* (14a) (réf. ZR0045 01) et remplacez-la dans son logement ou lavez la cassette filtre HEPA* (14b) (réf. ZR0042 01) selon la procédure.
- **Microfiltre*** : retirez le microfiltre* et remplacez-le par un nouveau (réf. ZR0039 01).
- Le variateur électronique de puissance* est en position min : augmentez la puissance à l'aide du variateur électronique de puissance* (sauf si vous aspirez des tissus fragiles).
- Le variateur mécanique de puissance de la crosse est ouvert : fermez le variateur mécanique de puissance.

SI LE COUVERCLE NE SE FERME PAS (action du détecteur 11b)

- Vérifiez la présence du sac et du support de sac (15) ou son bon positionnement.

SI LE SUCEUR EST DIFFICILE À DÉPLACER

- Ouvrez le curseur de régulation de la crosse ou diminuez la puissance.
- Vérifiez que la position du suceur (22) soit adaptée au sol aspiré : pour les tapis et moquettes, utilisez le suceur en position brosse rentrée - fig.4, pour les parquets et sols lisses, utilisez le suceur en position brosse sortie - fig.5.

SI LE CORDON NE RENTRE PAS TOTALEMENT

- Le cordon est ralenti lors de sa rentrée : ressortez le cordon et appuyez sur la pédale enrouleur de cordon.

SI VOTRE ASPIRATEUR S'ARRÊTE EN COURS D'ASPIRATION

- La sécurité thermique a fonctionné. Vérifiez que le tube et le flexible ne sont pas bouchés ou que le sac et les filtres ne sont pas saturés. Laissez refroidir 30 minutes avant de remettre l'aspirateur en marche.

Si un problème persiste, confiez votre aspirateur au Centre Service Agréé Rowenta le plus proche. Pour connaître la liste des Centres Service Agréés, contactez le Service Consommateur Rowenta dont vous trouverez les coordonnées dans la carte de garantie internationale jointe.

GARANTIE

- Cet appareil est uniquement réservé à un usage ménager et domestique ; en cas d'utilisation non appropriée ou non conforme au mode d'emploi, aucune responsabilité ne peut engager la marque et la garantie est annulée.
- Lisez attentivement le mode d'emploi avant la première utilisation de votre appareil : une utilisation non conforme au mode d'emploi dégraderait Rowenta de toute responsabilité.

7. LES ACCESSOIRES*

ACCESSOIRES*	UTILISATION	MISE EN PLACE DE L'ACCESSOIRE	LIEUX D'ACHAT
Suceur ameublement	Pour nettoyer les meubles	Emboîtez le suceur ameublement à l'extrémité du tube.	
Suceur fente convertible en brosette	Pour accéder aux recoins et aux endroits difficiles d'accès.	Emboîtez le suceur fente convertible en brosette à l'extrémité de la crosse ou du tube.	Centres Service Agréés Rowenta. (Pour connaître la liste des Centres Service Agréés, contactez le Service Consommateur Rowenta dont vous trouverez les coordonnées dans la carte de garantie internationale jointe.)
Suceur parquet	Pour les sols fragiles.	Emboîtez le suceur parquet à l'extrémité du tube.	
Mini turbobrosse	Pour nettoyer en profondeur les tissus d'ameublement.	Emboîtez la mini turbobrosse à l'extrémité du tube.	
Turbobrosse	Pour enlever les fils et les poils d'animaux incrustés dans les tapis et les moquettes.	Emboîtez la turbobrosse à l'extrémité du tube.	

8. ENVIRONNEMENT

Conformément à la réglementation en vigueur, tout appareil hors d'usage doit être rendu définitivement inutilisable : débranchez et coupez le cordon avant de jeter l'appareil.

Participons à la protection de l'environnement !

- ① Votre appareil contient de nombreux matériaux valorisables ou recyclables.
- ➡ Confiez celui-ci dans un point de collecte pour que son traitement soit effectué.



1. SAFETY RECOMMENDATIONS

- For your safety, this appliance complies with all enforceable standards and regulations (Low Voltage Directives, Electromagnetic Compatibility, Environment, etc.).

CONDITIONS FOR USE

- Your vacuum cleaner is an electrical device: it must be used under normal conditions of use.
- Use and store the appliance out of reach of children. Never leave the appliance operating without supervision.
- Do not hold the tool attachment or tube close to your eyes and ears.
- **Do not use your vacuum cleaner on the wet surfaces, water or liquids of whatever kind, hot substances, extremely fine substances (plaster, cement, ash...), large sharp objects (broken glass), products that are harmful (solvents, paint strippers...), corrosive (acids, cleaning fluids...), flammable and explosive (petroleum or alcohol-based).**
- Never immerse the appliance in water, do not spray water onto the appliance and do not store it outdoors.
- Do not use the appliance if it has fallen and has visible damage or appears to be working abnormally. In this case, do not open the appliance, but send it to the closest Approved Service Centre or contact the Rowenta Consumer Service.

POWER SUPPLY

- Check that the power voltage for your vacuum cleaner corresponds to that of your mains installation. You will find this information on the bottom of the appliance.
- Switch off and disconnect the appliance by removing the power plug:
 - immediately after use,
 - each time you change accessory,
 - before each cleaning, maintenance and filter change operation.
- Do not use the appliance:
 - if the power cord is damaged. To avoid danger, the whole reel and power cord unit of your vacuum cleaner must be replaced by a Rowenta Approved Service Centre.

REPAIRS

Repairs are to be performed only by specialists with original spare parts.
Repairing an appliance oneself may constitute a danger to the user.

2. DESCRIPTION

1. a – Horizontal parking
b – Vertical parking
 2. On/Off Pedal
 3. Electronic power regulator*
 4. Cord winder pedal
 5. Bag full light
 6. Air outlet grid
 7. a – Vertical carry grip
b – Mobile horizontal handle for carrying
 8. Bag compartment
 9. Lid
 10. Suction opening
 11. a – Lid opening flap
b – Bag presence detector
 12. Motor protection grid
 13. Microfilter* (ref. ZR0039 01)
 14. a – HEPA filter cassette* (ref. ZR0045 01), suitable for paper bags
b – HEPA filter cassette* (ref. ZR0042 01), suitable for textile bags*
- Your vacuum cleaner is fitted with either a microfilter* or a HEPA filter cassette*.
15. Bag support for Wonderbag Compact* (17c), paper bag* (17a)
or textile bag* (17b)
 16. Bag support runners

Standard accessories:

17. Bags
 - a – Paper bag* (ref. ZR0039 01)
 - b – Textile bag*
 - c – Wonderbag Compact bag* (ref. WB3051.20-30-40)
18. Flexible hose with grip and mechanical power regulator
19. Telescopic tube*
20. Tubes*
21. Hardfloor tool*
22. All floor tool
23. Furniture tool*
24. Slot tool attachment convertible into a brush*
25. Turbobrush *
26. Mini turbobrush*
27. Shoulder strap*
28. Shoulder strap cover*

3. BEFORE USING FOR THE FIRST TIME

UNPACKING

- Unpack your appliance, keep your warranty card and read the instructions for use carefully before using your appliance for the first time.

TIPS AND PRECAUTIONS

- Before each use, the cord should be unwound completely.
- Make sure that it does not get stuck or go against any sharp objects.
- If you are using an extension cord, make sure it is in perfect condition and that it is suitable for the power of your vacuum cleaner.
- Your vacuum cleaner is fitted with a device to protect against the motor overheating. In certain cases, (using the flexible hose on chairs, etc.) the device is triggered and the appliance may make an unusual noise. This is of no consequence.
- Do not move the vacuum cleaner by pulling on the cord, the appliance must be moved by its carrying handle.
- Do not use the cord to lift the appliance.
- Never unplug the appliance by pulling on the cable.
- Never operate without a vacuum bag and without a filtration system: microfilter * or HEPA filter cassette*.
- Ensure that the filter (13 or 14a and 14b) is firmly in place.
- Use only original Rowenta bags and filters.
- Use only original Rowenta accessories.
- In the event that you find it difficult to obtain accessories and filters for this vacuum cleaner, contact the Rowenta customer service (see contact information on the last page).
- Stop and unplug your vacuum cleaner after each use.
- Always stop and unplug your vacuum cleaner before maintenance or cleaning.
- This appliance is not intended for use by persons (including children) with reduced physical, sensory or mental capabilities, or lack of experience and knowledge, unless they have been given supervision or instruction concerning use of the appliance by a person responsible for their safety.

4. USE

ASSEMBLAGE OF THE PARTS OF THE APPLIANCE

- Push the flexible hose (18) securely into the suction opening (10) and turn until it locks - fig.1.
- To remove, turn in the opposite direction and pull - fig.2.
- If your vacuum cleaner is equipped with the telescopic tube * (19): push the adjustment knob forward, pull the desired tube length out then release the button to lock - fig. 3a. Otherwise, assemble the two tubes* (20), turning them slightly - fig. 3b.
- Fit the desired accessory to the end of the tube:
 - For rugs and carpets: Use the all floor tool attachment (22) in retracted brush position - fig. 4.
 - For parquets and smooth floors: Use the all floor attachment (22) in brush position - fig. 4. or use the hardfloor tool* (21) directly.
 - For corners and areas which are difficult to reach: use the slot tool attachment convertible into a brush* (24) in the flat tool attachment position.

* According to model: these systems are specific to certain models or are accessories available as an option.

- For furniture: use the slot tool attachment convertible into a brush* (24) or the furniture nozzle* (23).
- Your appliance is equipped with a strap* (27), which allows you to carry it on your shoulder.
- To unlock the strap, remove the covers on either side of the handle by giving them a quarter turn in the direction opposite to the arrow – fig. 5a.
- To replace it, do the reverse: replace the covers on either side of the handle by giving them a quarter turn in the direction of the arrow – fig. 5b, until they click, and then place the shoulder strap in its storage housing (7b).

IMPORTANT Always switch off and unplug your vacuum cleaner before changing the accessories.

CONNECTING THE CORD AND STARTING THE APPLIANCE

- Unwind the power cord completely, plug your vacuum cleaner in – fig. 6 and press the On/Off pedal (2) – fig. 7.
- Set the suction power:
 - using the electronic power regulator* (3): turn the switch on the electronic regulator* to set the suction power: towards maximum position for floors and minimum position for furniture and fragile fabrics – fig. 8.
 - with the mechanical power regulator on the grip: open the slider on the grip to manually reduce suction power, e.g.: on fragile surfaces... – fig. 9.

STORING AND TRANSPORTING THE APPLIANCE

- After use, stop your vacuum cleaner by pressing the On/Off pedal (2) and unplug it – fig. 10. Wind the power cord by pressing the cord winder pedal (4) – fig. 11.
- Upright, place the tool attachment (22) in its housing under the appliance (1b) – fig. 12.
- Horizontal, place the tool attachment (22) in its housing at the back of the appliance (1a) – fig. 13.
- Carry your vacuum cleaner easily using its carry handles (7a or 7b) or its shoulder strap* (27).

5. CLEANING AND MAINTENANCE

Important: Always stop and unplug your vacuum cleaner before maintenance or cleaning.

CHANGING BAG

- The bag full light (5) indicates that the bag is full or saturated. If you notice that your appliance is becoming less efficient, set it to maximum power and hold the nozzle up above the ground. If the light stays red, replace the bag.
- Remove the flexible hose (18) from the suction opening (10) – fig. 2
- Open the lid (9) of your vacuum cleaner – fig. 14.

a) If your vacuum cleaner is equipped with a paper bag* (17a) or a Wonderbag Compact* (17c) :

- Remove the bag support (15) from the bag compartment (8) - Fig. 15a, then remove the paper bag* (17a) or the Wonderbag Compact* (17c) from its support by sliding it along the runners (16) - Fig. 15b.
- Dispose of the paper bag* or the Wonderbag Compact* in a dustbin – Fig. 15c
- Position a new paper bag* or a new Wonderbag Compact* on the support - Fig. 15d.
- Place it in the compartment - Fig. 15e
- Check that the bag and bag support (15) are correctly positioned before closing the lid (9).

b) If your vacuum is fitted with a textile bag* :

- Remove the bag support (15) from the bag compartment (8) – fig. 16a, then remove the textile bag (17b) from its support (15) by sliding it along its runners (16) – fig. 16b.
- Open the bag with the zip – fig. 16c, then empty it over a dustbin – fig. 16d.
- Clean the bag under running water – fig. 16e.
- Allow to dry for at least 24 hours (only put the bag back into position when it is completely dry) – fig. 16f.
- Reclose the textile bag: make sure that the zip is **fully closed** - fig.16g - before repositioning the bag in the appliance.
- Reposition the textile bag onto the bag support - fig.16h.
- Check that the textile bag and bag support (15) are correctly positioned before closing the lid (9).

CHANGE THE MICROFILTER* (ref: ZR0039 01)

Your vacuum cleaner is fitted with a paper bag, change the ZR0039 01 microfilter* every 6th bag change.

- Open the lid (9) of your vacuum cleaner – fig. 14.
- Remove the motor protection grid (12) - fig. 17a.
- Remove the microfilter* (13) - fig.17b, and keep the motor protection grid (12).
- Throw the microfilter* (13) in the bin -fig. 17c.
- Place a new microfilter * (13) on the motor protection grid (12) - fig. 17d.
- Place the pins in the notches - fig. 17d.
- Lock the motor protection grid (12) - fig. 17e.
- Make sure the motor protection grid (12) is properly in position before closing the lid (9).

CHANGE THE HEPA* FILTER CASSETTE (REF: ZR0045 01) SUITABLE FOR PAPER BAGS AND WONDERBAG COMPACT

Important: Replace the HEPA filter cassette* ZR0045 01 every 6 months (depending on the frequency of use).

- Open the lid (9) of your vacuum cleaner – fig. 14.
- Remove the HEPA filter cassette* (14a) – fig. 18a – 18b.
- Throw the cassette into the dustbin – fig. 18c.
- Place the pins for the new HEPA filter cassette in the notches - fig. 18d.
- Lock the new HEPA filter cassette* (14a) (ref. ZR0045 01) in its housing – fig. 18e.
- Make sure the HEPA filter cassette* (14a) is properly in position before closing the lid (9).

CLEAN THE HEPA* FILTER CASSETTE (REF: ZR0042 01) SUITABLE FOR TEXTILE BAGS

Please note! This cleaning operation is reserved exclusively for the HEPA filter cassette * ref: ZR0042 01.

- Open the lid (9) of your vacuum cleaner – fig. 14.
- Remove the HEPA filter cassette* (14b) – fig. 19a – 19b.
- Tap the HEPA filter cassette* (14b) over a dustbin – fig. 19c.
- Then hold it under running water – fig. 19d, and allow to dry at least 24 hours – fig 19e.
- Ensure that the HEPA filter cassette * (14b) is completely dry before replacing it.
- Place the pins in the notches – fig. 19f.
- Lock the HEPA filter cassette* (14b) (Ref: ZR0042 01) in its housing – fig. 19g.
- Make sure the HEPA filter cassette* (14b) is properly in position before closing the lid (9).

CLEANING THE VACUUM CLEANER

- Wipe the body of the vacuum cleaner and accessories with a soft damp cloth, then dry.
- Wipe the lid with a dry cloth – fig. 20.
- Do not use detergents or any corrosive or abrasive products.

6. TROUBLESHOOTING

Important: As soon as your vacuum cleaner stops performing efficiently, and before making any checks, stop it by pressing on the On/Off pedal.

IF YOUR VACUUM CLEANER DOES NOT START

- The appliance is not powered: make sure the appliance is properly connected.

IF YOUR VACUUM CLEANER DOES NOT SUCK

- An accessory or the hose is blocked: unblock the accessory or hose.
- The lid is not properly closed: check the position of the bag and bag support (15) and close the lid.

IF YOUR VACUUM CLEANER IS NOT SUCKING PROPERLY OR IS MAKING A WHISTLING NOISE

- An accessory or the hose is partially blocked: unblock the accessory or hose.
- The bag is full or saturated by fine dust: replace the paper bag* (17a) or the Wonderbag Compact* (17c), or empty the textile bag* (17b).

IF THE BAG FULL INDICATOR REMAINS RED AFTER CHANGING THE BAG

The filtration system is saturated:

- **HEPA cassette***: change the HEPA cassette * (14a) (ref. ZR0045 01) and replace it in its housing or wash the HEPA filter cassette* (14b) (ref. ZR0042 01) according to the procedure.

- **Microfilter***: Remove the microfilter* and replace it with a new one (ref. ZR0039 01).
- The electronic power regulator* is in the minimum position: increase the power using the electronic power regulator* (unless you are cleaning fragile fabrics).
- The mechanical power regulator on the grip is open: close the mechanical power regulator.

IF THE BAG FULL LIGHT STAYS RED

- The bag is saturated: replace the paper bag* (17a) or the Wonderbag Compact* (17c), or empty the textile bag* (17b).

IF THE LID DOES NOT CLOSE (bag presence detector 11b activated)

- Check that the bag and bag support (15) are present and properly positioned.

IF THE TOOL ATTACHMENT IS DIFFICULT TO MOVE

- Open the regulator slot on the grip or decrease power.
- Check that the position of the nozzle (22) is suitable for the surface being hoovered: for rugs and carpets use the nozzle with the brush retracted - fig.4, for wood and hard floors, use the nozzle with the brush out - fig.5.

IF THE POWER CORD DOES NOT WIND UP COMPLETELY

- The cord slowed down as it was winding up: bring the cord back out and press the cord winder pedal again.

IF YOUR VACUUM CLEANER STOPS WHILE IN OPERATION

- The overheating protective device has been triggered. Check that the tube and the pipe are not blocked or that the bag or filter are not full. Leave to cool down for 30 minutes before using the vacuum cleaner again.

If the problem persists, take your vacuum cleaner to the nearest Rowenta Approved Service Centre. For a list of Approved Service Centres, contact the Rowenta Customer Service, whose contact details are in the attached international warranty card.

WARRANTY

- This product has been designed for domestic use only. Any commercial use, inappropriate use or failure to comply with the instructions, the manufacturer accepts no responsibility and the guarantee will not apply.
- Read the instructions for use carefully before using your appliance for the first time: in the event of any use that does not comply with the instructions, Rowenta shall accept no liability.

7. THE ACCESSORIES*

ACCESSORIES*	USE	FITTING OF THE ACCESSORY	WHERE TO BUY IT
Furniture tool	To clean furniture.	Fit the furniture tool to the end of the tube.	
Slot tool attachment convertible into a brush	For corners and areas which are difficult to reach.	Fit the slot tool attachment convertible into a brush to the end of the grip or the tube.	For a list of Approved Service Centres, contact the Rowenta Customer Service, whose contact details are in the attached international warranty card.
Hardfloor tool	For fragile floors.	Fit the hardfloor tool to the end of the tube.	
Mini turbobrush	For deep cleaning of upholstery fabrics.	Fit the mini turbobrush to the end of the tube.	
Turbobrush	To remove threads and animal hair embedded in rugs and carpets.	Fit the turbobrush to the end of the tube.	

8. ENVIRONMENT

In accordance with existing regulations, any appliance that is out of service must be rendered permanently inoperable: unplug and cut the power cord before discarding the appliance.

Environmental protection first!

- ① Your appliance contains valuable materials which can be recovered or recycled.
- ➡ Take it to a collection point or an approved service centre so that it can be recycled.



1. BEZPEČNOSTNÍ POKYNY

K zajištění bezpečnosti je tento spotřebič ve shodě s platnými normami a předpisy (Směrnice nízké napětí, elektromagnetická kompatibilita, životní prostředí ...).

PODMÍNKY POUŽITÍ

- Vysavač je elektrický spotřebič: je nutné jej používat v běžných užitných podmínkách.
- Spotřebič používejte a ukládejte mimo dosah dětí. Nikdy spotřebič nenechávejte zapnutý bez dozoru.
- Sací hubici nebo konec trubice nepřidržujte v blízkosti očí nebo uší.
- **Bez ohledu na druh nevysávejte kapaliny, vlhké plochy, vodu, horké nebo velmi jemné látky (sádra, cement, popel ...), velké ostré úlomky (skleněné střepy), škodlivé přípravky (rozpouštědla, odstraňovače nátěrů ...), agresivní látky (kyseliny, čističla ...), hořlavé a výbušné látky (na bázi benzínu nebo lihu).**
- Spotřebič nikdy neponořujte do vody, nestříkejte na něj vodu a neskladujte ho venku.
- Pokud spotřebič spadne a vykazuje viditelná poškození nebo funkční vady, nepoužívejte ho. V takovém případě spotřebič neotevírejte, ale zašlete ho do nejbližší autorizované opravy nebo se spojte se zákaznickým oddělením Rowenta.

ELEKTRICKÉ NAPÁJENÍ

- Ujistěte se, že napájecí napětí spotřebiče odpovídá napětí vaší elektroinstalaci: tato informace je uvedena na vysavači.
- Spotřebič vypněte a odpojte vytažením z elektrické zásuvky:
 - okamžitě po použití,
 - před každou výměnou příslušenství,
 - před každým čištěním, údržbou nebo výměnou filtru.
- Spotřebič nepoužívejte:
 - je-li přívodní šňůra poškozena. Vyvarujte se nebezpečí a v autorizované opravě Rowenta nechte vyměnit celý naviják vysavače i se šňůrou.

OPRAVY

Opravy mohou provádět pouze odborníci s použitím originálních náhradních dílů. Vámi prováděná oprava spotřebiče může uživateli způsobit vážné nebezpečí.

2. POPIS

1. a – Vodorovné parkování
b – Svislé parkování
 2. Pedál zapnout/vypnout
 3. Elektronický regulátor výkonu*
 4. Pedál navijáku šňůry
 5. Ukazatel naplnění sáčku
 6. Výstupní vzduchová mřížka
 7. a- Svislá přepravní rukojeť
b- Držadlo pro vodorovné přenášení
 8. Prostor na sáček
 9. Kryt
 10. Otvor sání
 11. a- Příklopka otvoru krytu
b- Ukazatel přítomnosti sáčku
 12. Ochranná mřížka motoru
 13. Mikrofiltr* (ref. ZR0039 01)
 14. a- Kazeta filtru HEPA* (ref. ZR0045 01), uzpůsobená na papírové sáčky
b- Kazeta filtru HEPA* (ref. ZR0042 01), uzpůsobená na textilní sáčky*
- Vysavač je vybavený buď mikrofiltrem* nebo filtrační kazetou*.
15. Rám na sáček pro sáček Wonderbag Compact * (17c) nebo papírový sáček * (17a) či textilní sáček * (17b)
 16. Vodící lišty na přidržení sáčku

Standardní příslušenství:

17. Sáčky
 - a- Papírový sáček* (ref. ZR0039 01)
 - b- Textilní sáček*
 - c- Wonderbag Compact* sáček (ref. WB3051.20-30-40)

18. Ohebná hadice s vodičí trubící a mechanickým regulátorem výkonu
19. Teleskopická trubice*
20. Trubice*
21. Sací hubice na parkety*
22. Sací hubice na všechny druhy podlah
23. Sací hubice na bytové zařízení*
24. Štěrbinová sací hubice s kartáčkovým nástavcem*
25. Turbokartáč*
26. Mini turbokartáč*
27. Závěsný popruh *
28. Kryt závěsného popruhu*

3. PŘED PRVNÍM POUŽITÍM

VBALÉNÍ SPOTŘEBIČE

- Spotřebič vybalte, uschovejte si záruční list a před prvním použitím si pozorně pročtěte návod k obsluze.

RADY A DOPORUČENÍ

- Před každým použitím musí být přívodní šňůra úplně odvinutá.
- Přesvědčte se aby se přívodní šňůra nezablokovala nebo nepřišla do kontaktu s ostrými hranami.
- Pokud používáte prodlužovací šňůru, ubezpečte se, že je v dokonalém stavu a uzpůsobena výkonu vašeho vysavače.
- Váš vysavač je vybaven ochranným prvkem zamezujícím přehřátí motoru. V některých případech (při používání hubice na křesla, sedačky...) se ochranný prvek spustí a přístroj může začít vydávat neobvyklý zvuk, jenž nemá žádný vliv na jeho funkci.
- Vysavač netaháme za přívodní šňůru, spotřebič přemístíte pomocí přepravní rukojeti.
- Spotřebič nikdy nezvedejte za přívodní šňůru.
- Spotřebič nikdy neodpojujte taháním za přívodní šňůru.
- Vysavač nikdy nenechávejte v provozu bez sáčku a bez filtračního systému: mikrofiltru* nebo kazety filtru HEPA*.
- Zkontrolujte, že je filtr (13 nebo 14a nebo 14b) na svém místě.
- Používejte pouze originální sáčky a filtry Rowenta.
- Používejte pouze originální příslušenství Rowenta.
- V případě, že máte potíže se získáním příslušenství a filtrů na tento vysavač, obraťte se na zákaznické oddělení Rowenta.
- Po každém použití vysavač vypněte a odpojte ze sítě.
- Pokaždé před prováděním údržby nebo čištěním vysavač vypněte a odpojte ze sítě.
- Tento spotřebič nemohou používat osoby se sníženými fyzickými, smyslovými nebo psychickými schopnostmi (včetně dětí) nebo osoby bez zkušeností nebo znalostí nebo jej mohou používat pouze pod dohledem jiné osoby, která zodpovídá za jejich bezpečnost a za předpokladu, že byly seznámeny s jeho bezpečným používáním. Zajistěte dohled nad dětmi, aby si se spotřebičem nehrály.

4. POUŽITÍ

SMONTOVÁNÍ JEDNOTLIVÝCH PRVKŮ SPOTŘEBIČE

- Ohebnou hadici (18) zasuňte do sacího otvoru (10) a otočte až k blokování – obr. 1.
- Pro zpětné vytažení ji otočte v opačném směru a táhněte – obr. 2.
- Pokud je vysavač vybaven teleskopickou trubící* (19): zatlačte regulační knoflík směrem dopředu, vytáhněte požadovanou délku trubice a knoflík uvolněte, trubice se zablokuje v požadované poloze – obr. 3a. Jinak obě trubice* (20) propojte lehkým pootočením – obr. 3b.
- Na konec trubice připevněte vhodné příslušenství:
 - Na koberce a textilní povrchy: použijte sací hubici (22) v poloze se zasunutým kartáčem – obr. 4.
 - Na parkety a hladké povrchy: použijte sací hubici (22) v poloze s vysunutým kartáčem - obr. 4.
 nebo použijte přímo sací hubici na parkety* (21).
- U koutů a obtížně přístupných míst: použijte štěrbinovou sací hubici, kterou lze v ploché poloze doplnit kartáčem* (24).
- U nábytku: používejte štěrbinovou sací hubici s kartáčovým nástavcem* (24) nebo sací hubici na bytové zařízení* (23).
- Váš spotřebič je vybaven závěsným popruhem* (27), který umožňuje nosit spotřebič přes rameno.
- Chcete-li popruh uvolnit, vytáhněte krytky z obou stran rukojeti otočením o ¼ otáčky v opačném směru šipky – obr. 5a
- Chcete-li popruh vrátit na místo, proveďte operaci v opačném směru: krytky přemístěte z obou stran rukojeti pootočením o ¼ otáčky ve směru šipky – obr. 5b až k zajišťovacímu bodu, pak popruh uložte na úklidovou držák (7b).

PŘIPOJENÍ PŘÍVODNÍ ŠŤŮRY DO SÍTĚ A UVEDENÍ SPOTŘEBIČE DO PROVOZU

- Šňůru odvířte v celé délce, vysavač připojte do sítě – obr. 6 a stiskněte pedál zapnout/vypnout (2) – obr. 7.
- Nastavte výkon sání:
 - s elektronickým regulátorem výkonu* (3): výkon sání nastavte otáčením knoflíku elektronického regulátoru*: pro podlahy do maximální polohy a pro nábytek a jemné tkaniny do minimální polohy – obr. 8.
 - s mechanickým regulátorem výkonu vodící trubice: k ručnímu snížení výkonu sání otevřete klapku regulačního kurzoru, např.: pro křehké povrchy ... - obr. 9.

ULOŽENÍ A PŘEPRAVA SPOTŘEBIČE

- Po použití vysavače vypněte stisknutím pedálu zapnout/vypnout (2) a odpojte jej ze sítě – obr. 10
- Šňůru uklidte stisknutím pedálu navijáku (4) – obr. 11.
- Ve svislé poloze umístěte sací hubici (22) do úklidového prostoru pod spotřebičem (1b) – obr. 12.
- Ve vodorovné poloze umístěte sací hubici (22) do úklidového prostoru za spotřebičem (1a) - obr. 13.
- Vysavač snadno přesunete pomocí přepravních rukojetí (7a nebo 7b) nebo závěsného popruhu* (27).

5. ČIŠTĚNÍ A ÚDRŽBA

Důležité: Před údržbou nebo čištěním vysavač vždy vypněte a odpojte ze sítě.

VÝMĚNA SÁČKU

- Ukazatel plnění sáčku (5) informuje, že sáček je plný nečistot nebo jemného prachu. Pokud se vám zdá, že se účinnost vašeho spotřebiče snížila, seřídte výkon na maximum a držte sací hubici zdviženou nad podlahou. Pokud je ukazatel stále červený, vyměňte sáček.
- Ohebnou trubici (18) vytáhněte ze sacího otvoru (10) - obr. 2.
- Otevřete kryt (9) vysavače – obr. 14.

a) Pokud je váš vysavač vybaven papírovým sáčkem * (17a) nebo sáčkem Wonderbag Compact* (17c):

- Vyndejte rám na sáček (15) z přihrádky na sáček (8) - obr. 15a, vyjměte papírový sáček * (17a) nebo sáček Wonderbag Compact* (17c) z jeho rámu vysunutím z vodících lišt (16) - obr. 15b.
- Vyhodte papírový sáček * nebo sáček Wonderbag Compact* do koše – obr. 15c
- Vložte nový papírový sáček * nebo sáček Wonderbag Compact* do rámu - obr. 15d.
- Vložte jej dovnitř do přihrádky - obr. 15e
- Před uzavřením krytu (9) se ujistěte, zda je sáček a rám na sáček (15) ve správné poloze.

b) Pokud je vysavač vybavený textilními sáčky* :

- Držák sáčků (15) vyjměte z prostoru pro sáček (8) – obr. 16a a textilní sáček * (17b) vyjměte z držáku (15) vyjetím z vodících lišt (16) – obr. 16b.
- Sáček otevřete pomocí zipu – obr. 16c, vyprázdněte ho do odpadkového koše – obr. 16d.
- Sáček vypláchněte čistou vodou – obr. 16e.
- Sáček nechte schnout alespoň 24 hodin (nevracejte ho na místo dokud není dokonale suchý) – obr. 16f.
- Zavřete textilní sáček: dbejte na to, abyste zip **zavřeli úplně** – obr. 16g – až poté vraťte sáček na místo do přístroje.
- Vložte sáček zpět do rámu – obr. 16h.
- Před uzavřením krytu se ujistěte, zda je sáček a rám na sáček (15) ve správné poloze.

VYMĚŇTE MIKROFILTR* (ref.: ZR0039 01)

POZOR! Je-li váš přístroj vybaven papírovým sáčkem, vyměňujte mikrofiltr ZR0039 01 vždy po 6 výměnách sáčku.

- Otevřete kryt (9) vysavače – obr. 14.
- Vyndejte ochrannou mřížku motoru (12) – obr. 17a.
- Vyjměte mikrofiltr* (13) – obr. 17b a odložte stranou ochrannou mřížku motoru (12).
- Vyhodte mikrofiltr* (13) do odpadkového koše – obr. 17c.
- Vložte nový mikrofiltr (13) do ochranné mřížky motoru (12) – obr. 17d.
- Umístěte kolíčky do drážek – obr. 17d.
- Zajistěte ochrannou mřížku motoru (12) – obr. 17e.
- Před uzavřením krytu (9) se ujistěte, zda je ochranná mřížka motoru (12) ve správné poloze.

Důležité: Kazetu filtru HEPA* ZR0045 01 vyměňte vždy po 6 měsících (podle četnosti použití).

- Otevřete kryt (9) vysavače – obr. 14.
- Vyjměte kazetu filtru HEPA* (14a) – obr. 18a - 18b.
- Kazetu vyhodte do odpadkového koše - obr. 18c.
- Umístěte količky nové kazety s filtrem HEPA* do drážek – obr. 18d.
- Novou kazetu filtru HEPA* (14a) (ref. ZR0045 01) v přihrádce zajistěte - obr. 18e.
- Před uzavřením krytu (9) se ubezpečte, zda je kazeta filtru HEPA* (14a) ve správné poloze.

ČIŠTĚNÍ KAZETY S FILTREM HEPA* (ref.: ZR0042 01) PŘÍZPUSOBNÉ TEXTILNÍ SÁČKŮM

Pozor! Toto čištění je vyhrazeno výhradně pro kazetu filtru HEPA* ref. ZR0042 01.

- Otevřete kryt (9) vysavače – obr. 14.
- Vyjměte kazetu filtru HEPA* (14b) - obr. 19a - 19b.
- Na kazetu filtru HEPA* (14b) poklepejte nad odpadkovým košem – obr. 19c.
- Pak kazetu propláchněte čistou vodou - obr. 19d, a vysoušejte ji alespoň 24 hodin – obr. 19e.
- Dohlédněte, aby před vrácením na místo byla kazeta filtru HEPA* (14b) řádně vysušená.
- Količky umístěte do zářezů – obr. 19f.
- Kazetu filtru HEPA* (14b) (ref. ZR0042 01) v přihrádce zajistěte - obr. 19g.
- Před uzavřením krytu (9) se ubezpečte, zda je kazeta filtru HEPA* (14b) ve správné poloze.

ČIŠTĚNÍ VYSAVAČE

- Tělo spotřebiče a příslušenství otřete měkkým a vlhkým hadříkem a vysušte.
- Suchým hadříkem otřete kryt – obr. 20.
- Nepoužívejte agresivní nebo abrazivní čisticí přípravky.

6. ODSTRANĚNÍ PORUCHY

Důležité: Pokud vysavač nefunguje jak by měl, před kontrolou jej vypněte stisknutím pedálu zapnout/vypnout.

POKUD VYSAVAČ NELZE UVÉST DO PROVOZU

- Spotřebič není napájený elektrickým proudem: zkontrolujte, zda je správně zapojený v síti.

POKUD VYSAVAČ NEVYSÁVÁ

- Příslušenství nebo ohebná hadice jsou ucpané: překážku v příslušenství nebo ohebné hadici odstraňte.
- Kryt je špatně zavřený: zkontrolujte umístění sáčku a rámu na sáček (15) a zavřete kryt.

POKUD VYSAVAČ NEMÁ DOBRÝ TAH, JE HLUČNÝ, PÍSKÁ

- Příslušenství nebo ohebná hadice jsou částečně ucpané: překážku v příslušenství nebo ohebné hadici odstraňte.
- Sáček je plný nečistot nebo jemného prachu: vyměňte papírový sáček* (17a) nebo sáček Wonderbag Compact* (17c), nebo vyprázdněte textilní sáček* (17b).

POKUD KONTROLKA NAPLNĚNÍ SÁČKU ZŮSTÁVÁ ČERVENÁ I PO VÝMĚNĚ SÁČKU

Filtrační systém je zanesený:

- **Kazeta HEPA***: vyměňte kazetu filtru HEPA* (14a) (ref.ZR0045 01) a vraťte ji do schránky nebo kazetu filtru HEPA* (14b) (ref.ZR0042 01) vypláchněte podle uvedeného postupu.
- **Mikrofiltr***: mikrofiltr* vyjměte a nahraďte jej novým (ref. ZR0039 01).
- Elektronický regulátor výkonu* je v minimální poloze: pomocí elektronického regulátore výkonu* výkon zvýšte (pokud jste nenasáli jemnou tkaninu).
- Mechanický regulátor výkonu na vodící trubici je otevřený: mechanický regulátor výkonu zavřete.

POKUD JE UKAZATEL PLNĚNÍ STÁLE ČERVENÝ

- Sáček je plný jemného prachu: vyměňte papírový sáček* (17a) nebo sáček Wonderbag Compact* (17c), nebo vyprázdněte textilní sáček* (17b).

* Podle modelu vysavače: jedná se o vybavení, která mají pouze některé modely, nebo o příslušenství, které je možné přikoupit.

POKUD KRYT NELZE ZAVŘÍT (činnost čidla 11b)

• Zkontrolujte, zda jsou sáček a rám na sáček na svých místech (15), nebo zda jsou umístěné správně.



POKUD SE SACÍ HUBICE OBTÍŽNĚ PŘEMÍŠTUJE

• Otevřete regulační kurzor vodící trubice nebo snižte výkon.
• Zkontrolujte, zda je poloha nástavce (22) přizpůsobena vysávanému povrchu: na koberce a koberečky použijte nástavec v poloze se zasunutým kartáčem – obr. 4, na parkety a hladké podlahy používejte nástavec v poloze s vysunutým kartáčem – obr. 5.

POKUD SE ŠŤÚRA NEVRACÍ CELÁ DO NAVÍJEČE

• Zpětné navíjení šňůry se zpomaluje: šňůru znovu vytáhněte a stiskněte ovladač navíjení.

POKUD SE VÁŠ VYSAVAČ BĚHEM VYSÁVÁNÍ VYPNE:

• Sepnula se tepelná pojistka. Zkontrolujte, zda trubka a hadice nejsou ucpané a zda sáček a filtry nejsou přeplněné. Před dalším zapnutím vysavače jej nechte 30 minut vychladnout.

Pokud problém přetrvává, svěťte vysavač nejbližší autorizované opravně Rowenta. Pro seznam autorizovaných servisních středisek se obraťte na oddělení služeb pro spotřebitele Rowenta, jehož kontakt najdete na přiloženém mezinárodním záručním listě.

ZÁRUKA

• Tento spotřebič je určen výhradně k šetrnému použití jako domácí spotřebič. V případě nevhodného použití nebo použití v rozporu s návodem k obsluze, výrobce nenese žádnou odpovědnost a záruka zaniká.
• Před prvním použitím si pozorně přečtete návod k obsluze spotřebiče: použití, které je v rozporu s návodem k obsluze, zbavuje Rowentu veškeré odpovědnosti.

7. PŘÍSLUŠENSTVÍ*

PŘÍSLUŠENSTVÍ*	POUŽÍVÁNÍ	NASAZOVÁNÍ PŘÍSLUŠENSTVÍ	NÁKUPNÍ MÍSTA
Sací hubice na bytové zařízení	Na čištění nábytku.	Sací hubici na bytové zařízení nasadíme na konec trubice.	
Štěrbinová sací hubice s kartáčovým nástavcem	Na obtížně přístupná místa a kouty.	Štěrbinovou sací hubici s kartáčovým nástavcem nasadíme na vodící trubici nebo trubici.	Pro seznam autorizovaných servisních středisek se obraťte na oddělení služeb pro spotřebitele Rowenta, jehož kontakt najdete na přiloženém mezinárodním záručním listě.
Sací hubice na parkety	Na křehké povrchy/podlahy.	Sací hubici na parkety nasadíme na konec trubice.	
Mini turbokartáček	K hloubkovému čištění čalouněného nábytku.	Mini turbokartáček nasadíme na konec trubice.	
Turbokartáček	Na odstraňování vláken a zvířecích chlupů, které ulpěly v kobercích a na textilních površích.	Turbokartáček nasadíme na konec trubice.	

8. ŽIVOTNÍ PROSTŘEDÍ

Ve shodě s platnými předpisy musí být každý spotřebič mimo provoz s konečnou platností znehodnocen: před odstraněním spotřebiče do odpadu odpojme a odřizneme přívodní šňůru.



Podílejme se na ochraně životního prostředí!

- ① Spotřebič obsahuje řadu recyklovatelných materiálů nebo materiálů, které se dají zhodnotit.
- ➡ Svěťte spotřebič za účelem zpracování těchto surovin do sběrného střediska.

Na daný vysavač bylo v souladu se zákonem č. 22/1997 Sb. vydáno prohlášení o shodě. Vysavač odpovídá harmonizovaným technickým normám a nařízením vlády : C. 168/1997 Sb. elektrická zařízení nízkého napětí, C. 169/1997 Sb. - elektromagnetická kompatibilita, C. 9/2002 Sb. - emise hluku. Hodnota naměřeného hluku činí: 84 dB(A). Přístroj je určen pouze pro vysávání v domácnosti. Při používání přístroje mimo domácnost je uživatel povinen dodržovat lhůty pravidelných kontrol a revizí dle normy ČSN 33 1610, «Elektrotechnické předpisy. Revize a kontroly elektrických spotřebičů během jejich používání.»

* Podle modelu vysavače: jedná se o vybavení, která mají pouze některé modely, nebo o příslušenství, které je možné přikoupit.

1. BEZPEČNOSTNÉ POKYNY

Aby bola zabezpečená Vaša bezpečnosť, tento prístroj zodpovedá platným normám a nariadeniam (smernici o nízkom napätí, elektromagnetickej kompatibilite, životnom prostredí, ap.).

PODMIENKY POUŽÍVANIA

- Tento vysávač patrí medzi elektrické prístroje: musí sa používať v normálnych podmienkach.
 - Prístroj používajte a skladujte mimo dosahu detí. Zapnutý prístroj nikdy nenechávajte bez dozoru.
 - Nadstavec ani koniec rúrky nedávajte do blízkosti očí ani uší.
 - **Nevysávajte mokré podlahy, vodu ani kvapaliny bez ohľadu na ich povahu, teplé materiály, veľmi jemné materiály (sadra, cement, popol...), veľké kusy ostrého odpadu (sklo), škodlivé látky (riedidlá, moridlá...), agresívne látky (kyseliny, čistiace prostriedky...), vznetlivé a výbušné látky (na báze benzínu alebo alkoholu).**
 - Prístroj nikdy neponárajte do vody, nelejte naň vodu a neskladujte ho vonku.
 - Prístroj nepoužívajte, ak spadol a je viditeľne poškodený alebo ak nefunguje správne.
- V tomto prípade prístroj neatváraajte, ale zanešte ho do najbližšieho autorizovaného servisného strediska, alebo kontaktujte autorizované servisné stredisko spoločnosti Rowenta.

ELEKTRICKÉ NAPÁJANIE

- Skontrolujte, či napájacie napätie tohto vysávača skutočne zodpovedá napätiu Vašej elektrickej siete: túto informáciu nájdete na spodnej strane vysávača.
- Vypnite a odpojte prístroj od elektrickej siete vytiahnutím zástrčky zo zásuvky:
 - okamžite po používaní,
 - pred každou výmenou príslušenstva,
 - pred každým čistením, údržbou alebo výmenou filtra.
- Prístroj nepoužívajte:
 - Ak je kábel poškodený. Navíjač kábla a kábel vysávača je potrebné nechať okamžite vymeniť v autorizovanom servisnom stredisku spoločnosti Rowenta, aby sa predišlo nebezpečenstvu.

OPRAVY

Opravy môžu vykonávať iba odborníci a musia sa používať originálne náhradné diely. Svojpomocná oprava prístroja môže byť pre užívateľa nebezpečná.

2. POPIS

1. a - Horizontálna parkovacia poloha
b - Vertikálna parkovacia poloha
 2. Tlačidlo Zapnúť/Vypnúť
 3. Elektronický regulátor výkonu*
 4. Tlačidlo na navíjanie kábla
 5. Kontrolné svetlo plného vrečka
 6. Mriežka na výstupe vzduchu
 7. a - Rukoväť na prenos vo vertikálnej polohe
b - Pohyblivá rúčka na vodorovné prenášanie
 8. Priehradka pre vrečko
 9. Veko
 10. Nasávací otvor
 11. a - Páčka na otvorenie veka
b - Detektor prítomnosti vrecka
 12. Ochranná mriežka motora
 13. Mikrofilter* (ref. číslo ZR0039 01)
 14. a - Kazeta filtra HEPA* (ref. číslo ZR0045 01), prispôbená na papierové vrecká
b - Kazeta filtra HEPA* (ref. číslo ZR0042 01), prispôbená na látkové vrecká*
- Tento vysávač je vybavený buď mikrofilterom*, alebo kazetou filtra HEPA*.
15. Rám na vrecúško pre vrecká Wonderbag Compact* (17c) alebo papierové vrecká* (17a) či látkové vrecká* (17b)
 16. Vodiace drážky držiaka vrecka

Štandardné príslušenstvo:

17. Vrecká
 - a - Papierové vrecko* (ref. číslo ZR0039 01)

- b- Látkové vrečko*
- c- Wonderbag Compact vrečko* (ref. WB3051.20-30-40)
- 18. Hadica s trúbkou a s mechanickým regulátorom výkonu
- 19. Teleskopická rúrka*
- 20. Rúrky*
- 21. Nadstavec na parkety*
- 22. Nadstavec pre všetky druhy podláh
- 23. Nadstavec na čalúnenie*
- 24. Úzky nadstavec, ktorý je možné zmeniť na malú kefku*
- 25. Turbokefa*
- 26. Malá turbokefa*
- 27. Závesný remeň*
- 28. Kryty závesného remeňa*

3. PRED PRVÝM POUŽITÍM

HYBALENIE

- Prístroj vybalte, odložte si záručný list a pred prvým použitím vysávača si pozorne prečítajte návod na použitie.

RADY A PREVENTÍVNE OPATRENIA

- Pred každým použitím je potrebné kábel úplne vytiahnuť.
- Dbajte na to, aby sa nezachytil ani neotieral o ostré hrany.
- Ak používate predžľovací kábel, skontrolujte, či je v dobrom stave a či je jeho priemer prispôsobený výkonu Vášho vysávača.
- Tento prístroj je vybavený ochranným systémom, ktorý chráni motor pred prehriatím. V niektorých prípadoch (používanie trubky na kreslo, sedadlá...) sa ochranný systém spustí a prístroj bude vydávať nezvyčajný hluk, ktorý nie je závažný.
- Vysávač pri premiestňovaní neťahajte za kábel, prístroj premiestňujte pomocou rukoväte určenej na prenos.
- Prístroj nedvíhajte za kábel.
- Pri odpájaní prístroja z elektrickej siete nikdy neťahajte za kábel.
- Vysávač nikdy nezapínajte bez vrečka ani bez filtračného systému: mikrofilter* alebo kazeta HEPA*.
- Skontrolujte, či je filter (13 alebo 14a, alebo 14b) správne umiestnený.
- Používajte iba vrečka a filtre od firmy Rowenta.
- Používajte iba originálne príslušenstvo od spoločnosti Rowenta.
- V prípade, že budete mať problémy pri zaoštarovaní príslušenstva a filtrov pre tento vysávač, obráťte sa na zákaznícky servis spoločnosti Rowenta.
- Vysávač po každom použití vypnite a odpojte z elektrickej siete.
- Pred údržbou alebo čistením vysávača vždy vypnite a odpojte z elektrickej siete.
- Tento prístroj nesmú používať osoby (vrátane detí), ktoré majú zníženú fyzickú, senzorickú alebo mentálnu schopnosť, alebo osoby, ktoré nemajú na to skúsenosti alebo vedomosti, okrem prípadov, keď im pri tom pomáha osoba zodpovedná za ich bezpečnosť, dozor alebo osoba, ktorá ich vopred poučí o používaní tohto prístroja. Je vhodné dohliadať na deti, aby ste si boli istí, že sa s týmto prístrojom nehrajú.

4. POUŽÍVANIE

ZMONTOVANIE DIELOV PRÍSTROJA

- Silne zatlačte hadicu (18) do sacieho otvoru (10) a otáčajte až do jej zablokovania – obr. 1.
- Pre vybratie hadice otočte v opačnom smere a potiahnite von – obr. 2.
- Ak je vysávač vybavený teleskopickou rúrkou* (19): nastavovacie tlačidlo posuňte dopredu, zvolte si požadovanú dĺžku rúrky a tlačidlo potom pustite, aby sa zaistilo – obr. 3a. Ak nieje vybavený teleskopickou rúrkou, jemným zatočením spojte dve rúrky* (20) – obr. 3b.
- Na koniec rúrky nasadte príslušenstvo, ktoré Vám vyhovuje:
 - Koberce a kovyaly: nadstavec (22) použite v polohe, keď je kefa zasunutá - obr. 4.
 - Parkety a hladké podlahy: nadstavec (22) použite v polohe, keď je kefa vysunutá - obr. 4. alebo použite priamo nadstavec na parkety* (21).
- Zákutia a ťažko prístupné miesta: použite úzku stranu úzkeho nadstavca, ktorý je možné zmeniť na malú kefku* (24).
- Nábytok: použite kefku úzkeho nadstavca* (24) alebo nadstavec na nábytok* (23).
- Tento prístroj je vybavený závesným remeňom* (27), ktorý Vám umožní nosiť vysávač na pleci.
 - Závesný remeň odistíte otočením krytov umiestnených na jednej a druhej strane rukoväti o ¼ otáčky proti smeru hodinových ručičiek v smere šípky - obr. 5a.

* Podľa modelu: ide o špecifické príslušenstvo istých modelov alebo o príslušenstvo, ktoré si môžete dokúpiť.

- Pri jeho opätovnom vkladaní postupujte opačným spôsobom: kryty umiestnené na jednej a druhej strane rukorukoväte otočte o ¼ otáčky v smere hodinových ručičiek (v smere šípky) – obr. 5b, až kým nebudú zaistené a potom závesný remeň vložte do držiaka na odkladanie závesného remeňa (7b).

POZOR Pred každou výmenou príslušenstva vypnite a odpojte svoj vysávač z elektrickej siete.

ZAPOJENIE KÁBLA A ZAPNUTIE PRÍSTROJA

- Kábel úplne vytiahnite, vysávač zapojte do elektrickej siete – obr. 6 a stlačte tlačidlo Zapnúť/Vypnúť (2) – obr. 7.
- Nastavte výkon nasávania:
 - pomocou elektrického regulátora výkonu* (3): výkon nasávania nastavte otáčaním elektronického regulátora*: do polohy max. pri podlahách a do polohy min. pri nábytku a jemných látkach – obr. 8.
 - mechanickým regulátorom výkonu na trubke: regulačnú klapku otvorte, aby ste manuálne znížili výkon nasávania, napr.: na citlivých povrchoch... - obr. 9.

SKLADOVANIE A PREPRAVA PRÍSTROJA

- Po použití vysávač vypnite stlačením tlačidla Zapnúť/Vypnúť (2) a odpojte ho z elektrickej siete - obr. 10. Kábel navinite stlačením tlačidla na navíjanie kábla (4) - obr. 11.
- Nadstavec (22) vložte vo vertikálnej polohe do drážky na spodnej strane prístroja (1b) - obr. 12.
- Nadstavec (22) vložte v horizontálnej polohe do drážky na zadnej strane prístroja (1a) - obr. 13.
- Vďaka rukovätiam určeným na prepravu (7a alebo 7b) alebo vďaka závesnému remeňu* (27) môžete vysávač jednoducho prenášať.

5. ČISTENIE A ÚDRŽBA

Dôležité upozornenie: Pred údržbou alebo čistením vysávač vždy vypnite a odpojte z elektrickej siete.

VÝMENA VRECKA

- Kontrolné svetlo plného vrečka (5) Vás upozorňuje, či je vrecko plné alebo saturované. Ak zistíte, že sa znížila účinnosť Vášho prístroja, výkon nastavte na maximum a nadstavec pridržte zdvihnutý nad zemou. Ak kontrolné svetlo stále svieti na červeno, vymeňte vrecko.
- Hadicu (18) vyberte z nasávacieho otvoru (10) - obr. 2.
- Otvorte veko (9) vysávača - obr. 14.

a) Ak je váš vysávač vybavený papierovým vrecúškom * (17a) alebo vrecúškom Wonderbag Compact* (17c) :

- Vyberte rám na vrecúško (15) z oddelenia pre vrecúško (8) - obr. 15a, vyberte papierové vrecúško * (17a) alebo vrecúško Wonderbag Compact* (17c) z jeho rámu vysunutím z vodiacich líšt (16) - obr. 15b.
 - Vyhoďte papierové vrecúško * alebo vrecúško Wonderbag Compact* do koša – obr. 15c
 - Vložte nové papierové vrecúško * alebo nové vrecúško Wonderbag Compact* do rámu - obr. 15d.
- Vložte ho do vnútra oddelenia - obr. 15e
- Pred zatvorením krytu (9) sa ubezpečte, že ste vrecúško a rám na vrecúško (15) umiestnili správne.

b) Ak je vysávač vybavený látkovým vreckom* :

- Držiak vrečka (15) vyberte z priehradky pre vrecko (8) - obr. 16a a potom látkové vrecko* (17b) vyberte z držiaka (15) (vytiahnite ho z vodiacich drážok (16) - obr. 16b).
- Pomocou zipsu vrecko otvorte – obr. 16 c a potom ho vysypte do odpadového koša - obr. 16d.
- Vrecko vyperte v čistej vode - obr. 16e.
- Nechajte schnúť minimálne 24 hod. (vkladajte iba úplne vysušené vrecko) - obr. 16f.
- Uzatvorte textilné vrecúško: dbajte o to, aby ste zips **zatvorili úplne** - obr. 16g – až potom vráťte vrecúško na miesto do prístroja.
- Založte textilné vrecúško naspäť do jeho rámu - obr. 16h.
- Pred zatvorením krytu sa ubezpečte, že ste textilné vrecúško a rám na vrecúško (15) umiestnili správne.

VÝMENA MIKROFILTRA* (ref. číslo. ZR0039 01)

Pozor:
Tento prístroj je vybavený papierovým vreckom, mikrofiter ZR0039 01 vymeňte pri každej 6-tej výmene vrečka.

- Otvorte veko (9) vysávača - obr. 14.
- Odoberte ochrannú mriežku motora (12) - obr. 17a.
- Odoberte mikrofilter* (13) - obr. 17b a odložte nabok ochrannú mriežku motora (12).
- Mikrofilter* (13) odhodte do koša - obr. 17c.
- Vložte nový mikrofilter (13) do ochrannej mriežky motora (12) - obr. 17d.
- Vložte kolíky do drážok - obr. 17d.
- Uzamknite ochrannú mriežku motora (12) - obr. 17e.
- Pred zatvorením krytu (9) sa ubezpečte, že ste ochrannú mriežku motora (12) umiestnili správne.

VÝMENA KAZETOVÉHO FILTRA HEPA* (ref. ZR0045 01) PRISPÔSOBENÉHO PAPIEROVÝM VRECÚŠKAM A VRECÚŠKAM WONDERBAG COMPACT

Dôležité upozornenie: Kazetu filtra HEPA* ZR0045 01 vymieňajte každých 6 mesiacov (podľa frekvencie používania).

- Otvorte veko (9) vysávača - obr. 14.
- Vyberte kazetu filtra HEPA* (14a) - obr. 18a - 18b.
- Kazetu zahodte do odpadového koša – obr. 18c.
- Vložte kolíky nového kazetového filtra HEPA do drážok - obr. 18d.
- Novú kazetu filtra HEPA* (14a) (ref. číslo ZR0045 01) založte do príslušného priestoru - obr. 18e.
- Pred zatvorením veka (9) sa uistite, či ste kazetu filtra HEPA* (14a) správne založili.

VYČISTITE KAZETOVÝ FILTER HEPA* (ref. ZR0042 01) PRISPÔSOBENÝ TEXTILNÝM VRECÚŠKAM

Pozor! Toto čistenie sa týka iba kazety filtra HEPA* ref. číslo ZR0042 01.

- Otvorte veko (9) vysávača - obr. 14.
- Vyberte kazetu filtra HEPA* (14b) - obr. 19a - 19b.
- Kazetu filtra HEPA* (14b) vysypte do odpadového koša - obr. 19c.
- Potom ju umyte čistou vodou – obr. 19d a nechajte schnúť minimálne 24 hod. – obr. 19e.
- Dbajte, aby bola kazeta filtra HEPA* (14b) pred opätovným vložením úplne suchá.
- Výstupky vložte do zárezov - obr. 19f.
- Novú kazetu filtra HEPA* (14b) (ref. číslo ZR0042 01) založte do príslušného priestoru - obr. 19g.
- Pred zatvorením veka (9) sa uistite, či ste kazetu filtra HEPA* (14b) správne založili.

ČISTENIE VYSÁVAČA

- Telo vysávača a príslušenstvo utrite jemnou vlhkou handričkou a potom ich osušte.
- Veko utrite suchou handričkou - obr. 20.
- Nepoužívajte agresívne ani drsné čistiace prostriedky.

6. ODSTRAŇOVANIE PORÚCH

Dôležité upozornenie: Keď vysávač správne nefunguje, alebo pred akokoľvek kontrolou, vysávač vypnite stlačením tlačidla Zapnúť/Vypnúť.

AK SA VYSÁVAČ NEDÁ ZAPNÚŤ

- Prístroj nieje zapojený v sieti: skontrolujte, či je prístroj správne zapojený.

AK VYSÁVAČ NENASÁVA

- Je upchaný nadstavec alebo hadica: nadstavec alebo hadicu vyčistite.
- Kryt ne je správne zatvorený: skontrolujte umiestnenie vrecúška a rámu na vrecúško (15) a zatvorte kryt.

AK VYSÁVAČ SAJE MENEJ, HUČÍ, PÍSKA

- Je čiastočne upchaný nadstavec alebo hadica: nadstavec alebo hadicu vyčistite.
- Vrečko je plné alebo nasýtené jemným prachom: vymeňte papierové vrečko* (17a) alebo vrečko Wonderbag Compact* (17c) alebo vyprázdňte látkové vrečko* (17b).

AK KONTROLKA NAPLNENIA VRECÚŠKA ZOSTÁVA ČERVENÁ AJ PO VÝMENE VRECÚŠKA

Filtračný systém je zaplnený:

- **Kazeta HEPA***: kazetu HEPA* (14a) (ref. číslo ZR0045 01) vymeňte a znova ju vložte do príslušnej priehradky, alebo podľa vyššie opísaného postupu umyte kazetu filtra HEPA* (14b) (ref. číslo ZR0042 01).

- **Mikrofilter***: mikrofilter* vyberte a vymeňte ho za nový (ref. číslo ZR0039 01).
- Elektronický regulátor výkonu* je v polohe min.: zvýšte výkon pomocou elektronického regulátora výkonu* (okrem prípadov, keď vysávate jemnú látku).
- Mechanický regulátor výkonu umiestnený na trubke je otvorený: zatvorte mechanický regulátor výkonu.

AK INDIKÁTOR PLNÉHO VRECKA STÁLE SVIETI NA ČERVENO

- Vrečko je nasýtené: vymeňte papierové vrečko* (17a) alebo vrečko Wonderbag Compact* (17c) alebo vyprázdňte nádobu látkové vrečko* (17b).

AK VEKO NIEJE ZATVORENÉ (funkcia detektora 11b)

- Skontrolujte, či sú vrecúško a rám na vrecúško na svojich miestach (15) alebo či sú umiestnené správne.

AK SA NADSTAVEC ŤAŽKO POSÚVA

- Otvorte regulačnú klapku na trubke alebo znížte výkon.
- Skontrolujte, či je poloha násadca (22) prispôbená vysávanému povrchu: na koberce a koberčeky použite násadec v polohe so zasunutou kefou - obr. 4, na parkety a hladké podlahy používajte násadec v polohe s vysunutou kefou - obr. 5.

AK SA KÁBEL NEDÁ ÚPLNE NAVIŤ

- Kábel sa pri navíjaní zastavil: kábel znova vytiahnite a stlačte tlačidlo na navíjanie kábla.

AK VYSÁVAČ PRESTANE FUNGOVAŤ POČAS VYSÁVANIA

- Zapol sa tepelný bezpečnostný systém. Skontrolujte, či nieje upchaná rúrka alebo hadica, alebo či nie je saturované vrečko alebo filtre. Vysávač nechajte pred opätovným použitím 30 minút chladnúť.

Ak problém pretrváva, vysávač zanešte do najbližšieho autorizovaného servisného strediska spoločnosti Rowenta. Pre zoznam autorizovaných servisných stredísk sa obráťte na oddelenie služieb pre spotrebiteľov Rowenta, ktorého kontakt nájdete na priloženom medzinárodnom záručnom liste.

ZÁRUKA

- Tento prístroj je vyhradený iba na domáce používanie; v prípade nevhodného používania alebo používania, ktoré nieje v súlade s návodom na použitie, spoločnosť nenesie žiadnu zodpovednosť a záruka neplatí.
- Pred prvým použitím prístroja si pozorne prečítajte návod na použitie: používanie, ktoré nieje v súlade s návodom na použitie, zbavuje spoločnosť Rowenta akejkoľvek zodpovednosti.

7. PRÍSLUŠENSTVO*

PRÍSLUŠENSTVO*	POUŽÍVANIE	NASADZOVANIE PRÍSLUŠENSTVA	NÁKUPNÉ MIESTA
Nadstavec na čalúnenie	Na čistenie nábytku.	Na koniec rúrky nasadíte nadstavec na čalúnenie.	
Úzky nadstavec, ktorý je možné zmeniť na malú kefku	Pre zákutia a ťažko prístupné miesta.	Na koniec trubky alebo rúrky nasadíte úzky nadstavec, ktorý je možné zmeniť na malú kefku.	Pre zoznam autorizovaných servisných stredísk sa obráťte na oddelenie služieb pre spotrebiteľov Rowenta, ktorého kontakt nájdete na priloženom medzinárodnom záručnom liste.
Nadstavec na parkety	Pre citlivé typy podláh.	Na koniec rúrky nasadíte nadstavec na parkety.	
Malá turbokefa	Na hĺbkové čistenie čalúnenia.	Na koniec rúrky nasadíte malú turbokefu.	
Turbokefa	Na odstraňovanie nítí a zvieracích chlpcov z kobercov a kovralov.	Na koniec rúrky nasadíte turbokefu.	

* Podľa modelu: ide o špecifické príslušenstvo istých modelov alebo o príslušenstvo, ktoré si môžete dokúpiť.

8. ŽIVOTNÉ PROSTREDIE

Akýkoľvek prístroj, ktorý je nepoužiteľný, sa musí rozobrať v súlade s platnými predpismi, aby nebol vôbec použiteľný: prístroj odpojte z elektrickej siete a pred zahodením odrežte kábel.

SK

Podieľajte sa na ochrane životného prostredia!

- ① Tento prístroj obsahuje veľa zhodnotiteľných alebo recyklovateľných materiálov.
- ➡ Zaneste ho na zberné miesto, ktoré zabezpečí jeho správnu likvidáciu.



Tento spotrebič vyhovuje smerniciam 73/23 CEE a 89/336 CEE.

Na daný vysávač bolo v súlade so zákonom Č. 22/1997 Zb. vydané prehlásenie o zhode.

Vysávač zodpovedá harmonizovaným technickým normám a nariadeniu vlády: Č. 168/1997 Zb. elektrické zariadenia nízkeho napätia, Č. 169/1997 Zb. - elektromagnetická kompatibilita, Č. 9/2002 Zb. - emisie hluku. Hodnota nameraného hluku činí: 84 dB(A).

Prístroj je určený len na vysávanie v domácnosti. Pri používaní prístroja mimo domácnosti je užívateľ povinný dodržiavať lehoty pravidelných kontrol a revízií podľa normy ČSN 33 1610, «Elektrotechnické predpisy. Revízie a kontroly elektrických spotrebičov počas ich používania.»

1. BIZTONSÁGI TANÁCSOK

Az Ön biztonsága érdekében ez a készülék megfelel a hatályos szabványoknak és szabályozásoknak (kisfeszültségre, elektromágneses kompatibilitásra, környezetvédelemre stb. vonatkozó irányelvek).

HASZNÁLATI FELTÉTELEK

- Az Ön porszívója egy elektromos készülék: normál használati feltételek mellett kell használni.
- A készülék gyerekektől távol használandó és tartandó. Soha ne hagyja a készüléket felügyelet nélkül működni.
- Ne tartsa a szívófejet vagy a cső végét szemhez és fülhöz.
- **Ne porszívózzon a készülékkel nedves felületeket, illetve ne szívjon fel vizet és semmilyen más folyadékot, meleg anyagokat, nagyon finom anyagokat (gipszet, cementet, hamut stb.), nagyméretű éles törmeléseket (üveget), káros (oldószereseket, marószereket stb.), agresszív (savakat, tisztítószereseket stb.), gyúlékony vagy robbanékony termékeket (benzin vagy alkohol alapú termékeket).**
- A készüléket soha ne merítse vízbe, ne öntsön vizet a készülékre, és ne tárolja a szabadban.
- Ne használja a készüléket, amennyiben az leesett és látható sérülések jelentkeznek rajta, vagy rendellenes működés tapasztalható. Ebben az esetben ne nyissa ki a készüléket. Küldje el az Önhöz legközelebbi Hivatalos Szervizközpontba, vagy vegye fel a kapcsolatot a Rowenta fogyasztói szolgálatával.

ELEKTROMOS TÁPLÁLÁS

- Ellenőrizze, hogy porszívójának tápfeszültsége (feszültség) megegyezik-e a hálózati feszültséggel: ezeket az információkat a készülék alján találja meg.
- Állítsa le és áramtalanítsa a készüléket a hálózati csatlakozó kihúzásával:
 - használat után azonnal,
 - minden tartozékcsere előtt,
 - minden tisztítási, karbantartási művelet vagy szűrőcsere előtt.
- Ne használja a készüléket a következő esetekben:
 - ha a tápkábel megsérült. A veszélyek elkerülése érdekében a porszívó tekercselő egységét és a tápkábelt kicserélendő módon egy hivatalos Rowenta szervizközpontban kell kicseréltetni.

JAVÍTÁSOK

A javításokat kizárólag szakemberek végezhetik, eredeti cserealkatrészek használatával. A készülék saját kezűleg végzett javítása veszélyt jelenthet a porszívó használgóira nézve.

2. LEÍRÁS

1. a – Vízszintes parkoló
b – Függőleges parkoló
2. Be-/kikapcsoló pedál
3. Elektronikus szívóerő szabályozó*
4. Kábeltekercselő pedál
5. Zsák telítettségét jelző lámpa
6. Léghimenet nyílás rácsa
7. a – Fogantyú függőleges szállításhoz
b – Mozgatható fogantyú függőleges szállításhoz
8. Porzsáktartó rekesz
9. Fedél
10. Szívócső-csatlakozó
11. a – Fedélnyitó
b – Porzsák-jelenlét érzékelő
12. Motorvédő rács
13. Mikroszűrő* (ref.: ZR0039 01)
14. a – HEPA szűrőkazetta* (ref.: ZR0045 01), papírzsákokhoz kialakítva
b – HEPA szűrőkazetta* (ref.: ZR0042 01), textilzsákokhoz kialakítva*

Az Ön porszívója fel van szerelve vagy egy mikroszűrővel*, vagy egy HEPA szűrőkazettával*.

15. Porzsák tartó keret Wonderbag Compact * porzsákhöz (17c) vagy papír porzsákhöz * (17a) vagy textil porzsákhöz * (17b)
16. Zsáktartó vezetősínjei

Standard tartozékok:

17. Porzsákok
 - a– Papírzsák* (ref.: ZR0039 01)
 - b– Textilzsák*
 - c– Wonderbag Compact porzsákhoz* (ref. WB3051.20-30-40)
18. Szívócső fogantyúval és mechanikus szívóerő szabályozóval
- 19 Teleszkópos szívócső*
- 20 Szívócsövek*
21. Parkettafej*
22. Univerzális szívófej
23. Kárpitfej*
24. Kefévé alakítható résszívó*
- 25 Turbókefe*
26. Mini turbókefe*
27. Vállpánt*
28. Vállpánt fedőlap*

3. ELSŐ HASZNÁLAT ELŐTT

KICSOMAGOLÁS

• Csomagolja ki a készüléket, őrizze meg a garancia lapot, és a készülék első használata előtt olvassa el figyelmesen a használati útmutatót.

TANÁCSOK ÉS ÓVINTÉZKEDÉSEK

- Minden használat előtt tekerje le teljesen a tápkábel.
- Ne csípje be, és ne helyezze éles tárgyakra, hogy ne sérülhessen.
- Ha elektromos hosszabbítót használ, bizonyosodjon meg arról, hogy az tökéletes állapotban van, és a porszívónak megfelelő vastagsággal rendelkezik.
- A porszívó hővédelemmel van ellátva, amely megakadályozza a motor túlmelegedését. Bizonyos esetekben (a markolat használata fotelon, széken stb.) a hővédelem bekapcsol és a készülék szokatlan zajt bocsáthat ki, amely azonban nem utal károsodásra.
- Ne mozgassa a porszívót a tápkábelnél húzva. Mozgatáshoz használja a szállítófogantyút.
- Ne emelje fel a készüléket a tápkábelnél fogva.
- Soha ne húzza ki a készülék csatlakozódugaszát a tápkábelnél fogva.
- Soha ne használja a porszívót porzsák vagy szűrőrendszer nélkül: mikroszűrő* vagy HEPA szűrőkazetta*.
- Ellenőrizze, hogy a szűrő (13 vagy 14a vagy 14b) a helyén van-e.
- Kizárólag eredeti Rowenta porzsákokat és szűrőket használjon.
- Kizárólag eredeti Rowenta tartozékokat használjon.
- Amennyiben nehézségekbe ütközik a tartozékok vagy szűrők beszerzését illetően, vegye fel a kapcsolatot a Rowenta ügyfélszolgálatl.
- Minden használat után kapcsolja ki a készüléket, és húzza ki a csatlakozódugaszt.
- Karbantartás vagy tisztítás előtt mindig kapcsolja ki a készüléket és húzza ki a csatlakozódugaszt az aljzatból.
- Tilos a készülék használata olyan személyek által (beleértve a gyerekeket is), akiknek fizikai, érzékelési vagy szellemi képességeik korlátozottak, valamint olyan személyek által, akik nem rendelkeznek a készülék használatára vonatkozó gyakorlattal vagy ismeretekkel. Kivételt képeznek azok a személyek, akik egy, a biztonságukért felelős személy által vannak felügyelve, vagy akikkel ez a személy előzetesen ismertette a készülék használatára vonatkozó utasításokat. Ajánlott a gyerekek felügyelete, annak érdekében, hogy ne játsszanak a készülékkel.

4. HASZNÁLAT

A KÉSZÜLÉK ALKOTÓELEMEINEK ÖSSZESZERELÉSE

- Dugja be erősen a flexibilis csövet (18) a porszívó nyílásba (10), és fordítsa addig, amíg nem rögzül (1 ábra).
- A levételéhez fordítsa ellentétes irányba, majd húzza ki (2 ábra).
- Ha porszívója teleszkópos szívócsővel* (19) van felszerelve: nyomja a szabályozógombot előre, húzza ki a csövet tetszőleges hosszúságúra, majd rögzítéshez engedje el a gombot (3a ábra). Ellenkező esetben illessze össze a két csövet kissé forgatva* (20) (3b ábra).
- Helyezze fel a megfelelő tartozékot a cső végére:
 - Szőnyegekhez és padlószőnyegekhez: a szívófejet (22) behúzott kefével használja (4. ábra).
 - Parkettához és sima padlókhöz: a szívófejet (22) kinyomott kefe pozícióban használja (4. ábra), vagy használja a parkettafejet* (21).

* Modelltől függően: bizonyos modellekre jellemző felszerelések, vagy opcióként kapható tartozékok.

- Sarkokhoz és nehezen hozzáférhető helyekhez: használja a kefévé alakítható résszívót* (24) lapos szívófej pozícióban.

- Bútorokhoz: használja az alakítható résszívó keféjét* (24) vagy a kárpitfejet* (23).

• Készüléke vállpánttal van felszerelve* (27), melynek segítségével vállára akaszthatja a porszívót.

- A vállpánt kivételéhez távolítsa el a fedőlapokat a fogantyú mindkét oldaláról, majd forgassa el egy negyed fordulattal, a nyílall ellentétes irányba (5a ábra).

- Visszahelyezéshez végezze el a műveletet fordítva: helyezze vissza a fedőlapokat a fogantyú mindkét oldalára, majd forgassa el egy negyed fordulattal, a nyílall jelzett irányba (5b ábra), zárásig, majd helyezze vissza a vállpántot a tartójába (7b).

FIGYELEM! Tartozékok cseréje előtt mindig kapcsolja ki és húzza ki az aljzatból a porszívót.

A TÁPKÁBEL CSATLAKOZTATÁSA ÉS A KÉSZÜLÉK BEKAPCSOLÁSA

• Tekerje le teljesen a kábelt, dugja a csatlakozódugaszt az aljzatba (6. ábra), majd nyomja meg a ki-/bekapcsoló pedált (2) (7. ábra).

• Állítsa be a szívóerőt:

- az elektronikus szívóerő szabályozóval* (3): a szívóerő beállításához forgassa az elektronikus szívóerő szabályozó* gombját: maximum állás felé padló esetén és minimum állás felé bútorok és érzékeny szövetek esetén (8. ábra).

- a fogantyú mechanikus szívóerő szabályozójával: a szívóerő kézi csökkentéséhez nyissa ki a szabályozótól a fedelét, pl.: érzékeny felületeken stb. (9. ábra).

A KÉSZÜLÉK TÁROLÁSA ÉS SZÁLLÍTÁSA

• Használat után a be-/kikapcsoló pedál (2) megnyomásával kapcsolja ki a porszívót és húzza ki a csatlakozódugaszt a hálózati aljzatból (10. ábra). A kábeltekerceselő pedál (4) megnyomásával tekerje fel a tápkábelt (11. ábra).

• A szívófejet helyezze a készülék alján található tárolórekeszbe (1b) (12. ábra), függőleges pozícióba (22).

• A szívófejet helyezze a készülék hátán található tárolórekeszbe (1a) (13. ábra), vízszintes pozícióba (22).

• A porszívó könnyedén szállítható a fogantyúk (7a vagy 7b) és a vállpánt* (27) segítségével.

5. TISZTÍTÁS ÉS KARBANTARTÁS

Fontos: Karbantartás vagy tisztítás előtt mindig kapcsolja ki a készüléket és húzza ki a csatlakozódugaszt az aljzatból.

PORZSÁK CSERE

• A porzsák telítettségét jelző lámpa (5) jelzi, hogy a zsák megtelt. Ha a készülék hatékonyságának csökkenését tapasztalja, állítsa a szívóerőt maximumra, és tartsa a szívófejet a padlótól elemelve. Ha a jelzőlámpa piros marad, cserélje ki a porzsákat.

• Távolítsa el a szívócsövet (18) a szívócső csatlakozóból (10) (2. ábra).

• Nyissa fel a porszívó fedelét (9) (14. ábra).

a) Ha a porszívóba papír porzsákat* (17a) vagy Wonderbag Compact* porzsákat helyezett (17c):

• Emelje ki a porzsák-tartót (15) a porzsák rekeszből (8) - (15a. ábra), majd távolítsa el a papír porzsákat* (17a) vagy a Wonderbag Compact* porzsákat (17c) a tartójából, a sínen végigcsúsztatva (16) - (15b. ábra).

• Dobja ki a papír porzsákat* illetve Wonderbag Compact* porzsákat a szemetesbe - (15c. ábra)

• Helyezzen új papír porzsákat* illetve új Wonderbag Compact* porzsákat a porzsák tartóba - (15d. ábra).

Helyezze vissza a tartót a rekeszbe - (15e. ábra)

• Győződjön meg arról, hogy a zsák és a zsáktartó (15) megfelelően helyezkedik el, mielőtt visszazárná a fedelet (9).

b) Ha az Ön porszívója textilzsákkal* van felszerelve :

• Távolítsa el a zsáktartót (15) a porzsáktartó rekeszből (8) (16a ábra), majd a vezetősíneken csúsztatva (16) (16b ábra) távolítsa el a textilzsákat* (17b) a tartóból (15).

• A cipzár segítségével nyissa ki a zsákok (16c ábra), majd tartalmát ürítse ki egy szemeteskukába (16d ábra).

• Tisztítsa meg a zsákokat tiszta vízzel (16e ábra).

• Hagyja száradni legkevesebb 24 órán keresztül (kizárólag akkor helyezze vissza a zsákokat, ha már teljesen száraz) (16f ábra).

• Zárja össze a textilzsákat: ügyeljen arra, hogy a cipzár **teljesen zárva** legyen (16g ábra), mielőtt visszatenné a zsákokat a készülékbe.

• Helyezze vissza a textilzsákat a zsáktartóra (16h ábra).

• Győződjön meg arról, hogy a textilzsák és a zsáktartó (15) megfelelően helyezkedik el, mielőtt visszazárná a fedelet (9).

Figyelem! A készülék papírsákkal van felszerelve. Cserélje a ZR0039 01 mikroszűrőt minden 6. zsákcseréje alkalmával.

- Nyissa fel a porszívó fedelét (9) (14. ábra).
- Távolítsa el a motor védőrácsát (12) (17a ábra).
- Távolítsa el a mikroszűrőt* (13) (17b ábra), és tartsa meg a motor védőrácsát (12).
- A mikroszűrőt* (13) dobja szemétkukába (17c ábra).
- Helyezzen új mikroszűrőt (13) a motor védőrácsára (12) (17d ábra).
- Helyezze a peckeket a mélyedésekbe (17d ábra).
- Rögzítse a motor védőrácsát (12) (17e ábra).
- Győződjön meg arról, hogy a motor védőrácsa (12) megfelelően helyezkedik el, mielőtt visszazárná a fedelet (9).

A HEPA* SZŰRŐKAZETTA CSERÉJE (REF.SZÁM: ZR0045 01), AMI PAPIRSÁKKAL ÉS WONDERBAG COMPACT-TAL HASZNÁLHATÓ

Fontos: Minden 6. hónapban cserélje ki a ZR0045 01 HEPA szűrőkazettát* (a használat gyakoriságától függően).

- Nyissa fel a porszívó fedelét (9) (14. ábra).
- Távolítsa el a HEPA szűrőkazettát* (14a) (18a, 18b ábrák).
- Dobja a kazettát egy szemétkukába (18c ábra).
- Helyezze az új HEPA szűrőkazetta peckeit a mélyedésekbe (18d ábra).
- Rögzítse az új HEPA szűrőkazettát* (14a) (ref.: ZR0045 01) annak rekeszébe (18e ábra).
- Mielőtt visszazárná a fedelet (9), bizonyosodjon meg a HEPA szűrőkazetta* (14a) megfelelő elhelyezkedéséről.

A HEPA* SZŰRŐKAZETTA TISZTÍTÁSA (REF.SZÁM: ZR0042 01), AMI TEXTILZSÁKKAL HASZNÁLHATÓ

Figyelem! Ez a tisztítási mód kizárólag a HEPA szűrőkazettára* vonatkozik (ref.: ZR0042 01).

- Nyissa fel a porszívó fedelét (9) (14. ábra).
- Távolítsa el a HEPA szűrőkazettát* (14b) (19a, 19b ábrák).
- Ütögesse ki a HEPA szűrőkazettát* (14b) egy szemétkukára fölött (19c ábra).
- Ez után tartsa tiszta víz alá (19d ábra), és hagyja száradni legkevesebb 24 órán keresztül (19e ábra).
- Visszahelyezés előtt a HEPA szűrőkazetta* (14b) teljesen száraz kell legyen.
- Helyezze a füleket a bemetszésekbe (19f ábra).
- Rögzítse az új HEPA szűrőkazettát* (14b) (ref.: ZR0042 01) annak rekeszébe (19g ábra).
- Mielőtt visszazárná a fedelet (9), bizonyosodjon meg a HEPA szűrőkazetta* (14b) megfelelő elhelyezkedéséről.

A PORSZÍVÓ TISZTÍTÁSA

- A készüléket és a tartozékokat törölje le egy puha és nedves törlőruhával, majd szárítsa meg ezeket.
- A fedelet törölje meg egy száraz törlőruhával (20. ábra).
- Ne használjon tisztítószereket, agresszív vagy súroló hatású termékeket.

6. HIBAELHÁRÍTÁS

Fontos: Amint a porszívó kevésbé jól működik, bármilyen ellenőrzés előtt, kapcsolja ki a készüléket a be-/ki-kapcsoló pedál megnyomásával.

HA A PORSZÍVÓ NEM KAPCSOL BE

- A készülék nem kap áramot: ellenőrizze, hogy a készülék csatlakoztatva van-e az elektromos hálózatra.

HA A PORSZÍVÓ NEM SZÍV

- Egy tartozék vagy a szívócső el van dugulva: tisztítsa ki a tartozékokat vagy a szívócsövet.
- A fedél nem záródik rendesen: ellenőrizze a zsák és a zsáktartó (15) elhelyezkedését, és zárja vissza a fedelet (9).

HA A PORSZÍVÓ KEVÉSBÉ JÓL SZÍV, ZAJT AD KI, SÍPOL

- Egy tartozék vagy a szívócső részlegesen el van dugulva: tisztítsa ki a tartozékokat vagy a szívócsövet.
- A porzsák megtelt finom porral: cserélje ki a papír porzsákokat* (17a) illetve a Wonderbag Compact * porzsákokat (17c), vagy ürítse ki a textil porzsákokat* (17b).

HA A ZSÁK TELÍTETTSÉG-JELZŐJE A ZSÁK CSERÉJE UTÁN IS PIROS MARAD

A szűrőrendszer téltett:

- **HEPA kazetta***: cserélje ki a HEPA kazettát* (14a) (ref.: ZR0045 01) és helyezze vissza annak rekeszébe,

* Modellől függően: bizonyos modellekre jellemző felszerelések, vagy opcióként kapható tartozékok.

vagy a leírtaknak megfelelően mossa meg a HEPA szűrőkazettát* (14b) (ref.: ZR0042 01).

- **Mikroszűrő***: távolítsa el a mikroszűrőt* és cserélje ki egy újra (ref.: ZR0039 01).

• Az elektronikus szívóerő-szabályozó* minimum pozícióban van: növelje a szívóerőt az elektronikus szívóerő szabályozóval* (kivéve, ha érzékeny szöveteket porszívóz).

• A fogantyú mechanikus szívóerő szabályozója nyitva van: zárja be a mechanikus szívóerő-szabályozót.

HA A TELÍTETTSÉGET JELZŐ LÁMPA PIROS MARAD

• A porzsák megtelt: cserélje ki a papír porzsákat* (17a) illetve a Wonderbag Compact * porzsákat (17c), vagy ürítse ki a textil porzsákat* (17b).

HA A FEDELET NEM LEHET LEZÁRNI (az érzékelő jelez 11b)

• Ellenőrizze, hogy bent van-e a zsák és a zsáktartó (15), és megfelelően helyezkedik-e el.

HA A SZÍVÓFEJ MOZGATÁSA NEHÉZKES

• Nyissa ki a fogantyú szabályozótólókáját vagy csökkentse a szívóerőt.

• Ellenőrizze, hogy a szívószáj (22) beállítása megfelel-e a porszívózandó felületnek: szőnyegek és szőnyegpadlók esetében a szívószáját behúzott kefével használja (4 ábra), parketták és sima padlók esetében a szívószáját kiengedett kefével használja (5 ábra).

HA A TÁPKÁBEL NEM HÚZÓDIK BE TELJESEN

• A tápkábel lelassult a behúzás során: húzza ki a kábelt és nyomja meg a kábeltekercselő pedált.

HA PORSZÍVÁS KÖZBEN A PORSZÍVÓ LEÁLL

• A hő-védelem működésbe lépett. Ellenőrizze, hogy a cső és a flexibilis cső nincsenek-e eltömődve, vagy a zsák és a szűrők nem teltek-e meg. A porszívó újbóli bekapcsolása előtt hagyja hűlni 30 percig.

Amennyiben egy probléma nem szűnik meg, juttassa el porszívóját a legközelebbi hivatalos Rowenta szervizközpontba. A kijelölt márkaszervizek listájának megismerése érdekében lépjen kapcsolatba a Rowenta vevőszolgálatával, melynek elérhetőségeit megtalálja a mellékelt nemzetközi garancialevélen.

GARANCIA

• Ez a készülék kizárólag háztartásbeli, otthoni használatra alkalmas; nem megfelelő, vagy a használati útmutató utasításait be nem tartó használat esetén a cég semmilyen felelősséget nem vállal, a garancia pedig érvényét veszti.

• A készülék első használatát előtt figyelmesen olvassa el a használati útmutatót: a használati utasításban leírtaktól eltérő használat mindennemű felelősség alól mentesíti a Rowenta céget.

7. A TARTOZÉKOK*

TARTOZÉKOK*	HASZNÁLAT	A TARTOZÉKOK LEADÁSA	FELVÁSÁRLÁSI HELY
Kárpitfej	Bútorok tisztításához.	Helyezze a kárpitfejet a cső végére.	A kijelölt márkaszervizek listájának megismerése érdekében lépjen kapcsolatba a Rowenta vevőszolgálatával, melynek elérhetőségeit megtalálja a mellékelt nemzetközi garancialevélen.
Kefévé alakítható résszívó	Sarkokhoz és nehezen hozzáférhető helyekhez.	Helyezze a kefévé alakítható résszívót a fogantyú vagy a cső végére.	
Parkettafej	Kényes felületekhez.	Helyezze a parkettafejet a cső végére.	
Mini turbókefe	A kárpitok alapos tisztításához.	Helyezze a mini turbókefét a cső végére.	
Turbókefe	A szőnyegbe és padlószőnyegbe ragadt haj és állati szőr eltávolításához.	Helyezze a turbókefét a cső végére.	

8. KÖRNYEZETVÉDELEM

A hatályos szabályozások értelmében, minden használaton kívül helyezett készüléket teljesen használhatatlanná kell tenni: húzza ki a csatlakozódugaszt az aljzatból és kiselejtezés előtt vágja el a tápkábelt.

Vegyünk részt a környezetvédelemben!

① Az Ön készüléke számos értékesíthető vagy újrahasznosítható anyagot tartalmaz.

➡ Kérjük adja le az erre a célra kijelölt gyűjtőhelyen, hogy a megfelelő módon semmisítsék meg.



Zajszint: 84 dB(A)

I. ZALECENIA BEZPIECZEŃSTWA

Dla Państwa bezpieczeństwa, urządzenie to spełnia wymogi obowiązujących norm i przepisów (Dyrektywy Niskonapięciowe, przepisy z zakresu kompatybilności elektromagnetycznej, normy środowiskowe...).

WARUNKI UŻYTKOWANIA

- Odkurzacz ten jest urządzeniem elektrycznym: musi być użytkowany w normalnych warunkach użytkowania.
 - Używać i przechowywać urządzenie z dala od dzieci. Zabronione jest użytkowanie urządzenia bez nadzoru.
 - Nie zbliżać pochłaniacza ani końcówki ssącej do oczu i uszu.
 - **Nie odkurzać powierzchni zmoczonych wodą ani jakimkolwiek innym płynem, nie wciągać substancji gorących, bardzo drobnych (gips, cement, popiół...), dużych ostrych odpadów (szkło), produktów szkodliwych (rozsuszczalniki, środki trawiące...), korozyjnych (kwasy, środki czyszczące...), łatwopalnych i wybuchowych (na bazie benzyny lub alkoholu).**
 - Nigdy nie zanurzać urządzenia w wodzie, nie oblewać wodą ani nie wystawiać na zewnątrz.
 - Nie używać urządzenia, jeśli spadło i posiada widoczne znaki uszkodzenia lub funkcjonuje nieprawidłowo.
- W takim przypadku nie należy otwierać urządzenia, lecz przesać je do najbliższego Autoryzowanego Punktu Serwisowego lub skontaktować się z działem obsługi klienta firmy Rowenta.

ZASILANIE ELEKTRYCZNE

- Sprawdzić, czy napięcie użytkowe (voltaż) odkurzacza odpowiada napięciu w Państwa instalacji elektrycznej: informacja ta znajduje się na spodzie odkurzacza.
- Wyłączyć i odciąć urządzenie od zasilania, wyciągając wtyczkę z gniazdka:
 - natychmiast po użyciu,
 - przed każdą zmianą akcesoriów,
 - przed każdym czyszczeniem, konserwacją lub zmianą filtra.
- Nie wolno używać urządzenia, jeśli:
 - jeśli przewód jest uszkodzony. Ze względów bezpieczeństwa przewód zasilający odkurzacza wraz z bębнем zwijarki muszą zawsze zostać wymienione wyłącznie przez Autoryzowany Punkt Serwisowy Rowenta.

NAPRAWY

Naprawy mogą być wykonywane jedynie przez specjalistów i z wykorzystaniem oryginalnych części zamiennych. Naprawy na własną rękę mogą stwarzać zagrożenie dla użytkownika.

2. OPIS

1. a – Podpora do stawiania w poziomie
b – Podpora do stawiania w pionie
 2. Przycisk Start/Stop
 3. Elektroniczny regulator mocy*
 4. Przycisk zwijania przewodu
 5. Wskaźnik zapelnienia worka
 6. Kratka wylotu powietrza
 7. a- Rączka do przenoszenia pionowego
b- Ergonomiczny ruchomy uchwyt do przenoszenia
 8. Komora na worek
 9. Pokrywa
 10. Otwór wlotowy odkurzacza
 11. a- Zatrask otwarcia pokrywki
b- Czujnik obecności worka
 12. Kratka osłaniająca silnik
 13. Mikrofiltr* (nr ref. ZR0039 01)
 14. a- Filtr kasetowy HEPA* (nr ref. ZR0045 01), dostosowany do worków papierowych
b- Filtr kasetowy HEPA* (nr ref. ZR0042 01), dostosowany do worków z płótna*
- Odkurzacz wyposażony jest w mikrofiltr*, albo w filtr kasetowy HEPA*.
15. Uchwyt na worek Wonderbag Compact* (17c), na worek papierowy* (17a) lub na worek materiałowy* (17b)
 16. Prowadnice zamocowania worka

Standardowe akcesoria:

17. Worki
 - a- Worek papierowy* (nr ref. ZR0039 01)
 - b- Worek z płótna*
 - c- Worek Wonderbag Compact * (ref. VVB305 I.20-30-40)
18. Wąż z uchwytem i mechanicznym regulatorem siły ssania
19. Rura teleskopowa*
20. Rury*
21. Końcówka ssąca do parkietu*
22. Końcówka ssąca do każdego rodzaju podłoża
23. Końcówka ssąca do mebli*
24. Ssawko-szczotka szczelinowa*
25. Turbo-szczotka*
26. Mini turbo-szczotka*
27. Pas do przenoszenia*
28. Schowek na pas*

3. PRZED PIERWSZYM UŻYCIEM

ROZPAKOWANIE

- Rozpakować urządzenie, zachować kwit gwarancyjny i przeczytać uważnie instrukcję obsługi przed pierwszym użyciem urządzenia.

PORADY I ZALECENIA

- Przed każdym użyciem, przewód powinien być całkowicie rozwinięty.
- Unikaj klinowania przewodu i przeciągania go po ostrych krawędziach.
- Jeżeli używa się przedłużacza elektrycznego, należy upewnić się, że jest on w bardzo dobrym stanie i że jest on odpowiedni dla mocy odkurzacza.
- Odkurzacz posiada zabezpieczenie przeciwdziałające przegrzaniu silnika. W niektórych przypadkach (używanie uchwyty rury ssącej do odkurzania foteli, siedzeń...) włącza się zabezpieczenie i urządzenie może wydawać nietypowy dźwięk, który nie oznacza problemu w funkcjonowaniu.
- Nie przemieszczać odkurzacza ciągnąc za przewód, urządzenie powinno być przemieszczane za pomocą rączki transportowej.
- Nie używać przewodu w celu podnoszenia odkurzacza.
- Nigdy nie odłączać urządzenia ciągnąc za przewód zasilający.
- Nigdy nie uruchamiać odkurzacza bez worka i systemu filtracyjnego: mikrofiltra* lub filtra kasetowego HEPA*.
- Sprawdzić, czy filtr (13, 14a lub 14b) jest na miejscu.
- Używać wyłącznie oryginalnych worków i filtrów Rowenta.
- Używać wyłącznie oryginalnych akcesoriów Rowenta.
- W razie problemów z dostępnością akcesoriów i filtrów dla tego odkurzacza, należy skontaktować się punktem obsługi klienta Rowenty.
- Po każdym użyciu wyłączać odkurzacz i odłączać przewód zasilający.
- Zawsze wyłączać odkurzacz i odłączać przewód zasilający przed zabiegami konserwacyjnymi i czyszczeniem.
- Urządzenie to nie powinno być używane przez osoby (w tym przez dzieci), których zdolności fizyczne, sensoryczne lub umysłowe są ograniczone, ani przez osoby nie posiadające odpowiedniego doświadczenia lub wiedzy, chyba że osoba odpowiedzialna za ich bezpieczeństwo nadzoruje ich czynności związane z używaniem urządzenia lub udzieliła im wcześniej wskazówek dotyczących jego obsługi. Należy dopilnować, aby dzieci nie wykorzystywały urządzenia do zabawy.

4. UŻYTKOWANIE

MONTAŻ ELEMENTÓW URZĄDZENIA

- Wcisnąć rurę elastyczną (18) w otwór zasysający (10) i przekręcić do punktu, w którym rura zostanie zablokowana - rys. 1.
- Aby wyjąć rurę, przekręcić w przeciwnym kierunku i pociągnąć - rys. 2.
- Jeśli odkurzacz wyposażony jest w rurę teleskopową* (19): przesunąć do przodu przycisk regulacji, wyciągnąć rurę na żądaną długość, następnie zwolnić przycisk, aby zablokować rurę - rys. 3a. Można również złożyć dwie rury* (20), wkręcając lekko jedną w drugą - rys. 3b.
- Nałożyć na koniec rury odpowiednią końcówkę:
- Do dywanów i wykładzin: używać końcówki ssącej (22) ze schowanymi szczotkami - rys. 4.
- Do parkietów i gładkich powierzchni: używać końcówki ssącej (22) z wysuniętymi szczotkami - rys. 4. lub końcówki ssącej do parkietu* (21).
- Do kątów i trudno dostępnych miejsc: używać szczotki ssawko-szczelinowej* (24) w pozycji płaskiej.
- Do mebli: używać szczotki końcówki szczelinowej* (24) lub końcówki do mebli* (23).
- Urządzenie wyposażone jest w pas* (27), umożliwiający zawieszenie urządzenia na ramieniu.

* Zależnie od modelu: dotyczy wyposażenia specjalnego niektórych modeli lub akcesoriów dostępnych opcjonalnie.

- Aby odblokować pas, wyciągnąć zaślepki po obydwu stronach rączki obracając o 1/4 obrotu w kierunku przeciwnym do kierunku wskazanego strzałką - rys.5a.

- Aby włożyć pas z powrotem, operację należy wykonać odwrotnie: włożyć zaślepki po obydwu stronach rączki przekręcając o 1/4 obrotu w kierunku wskazanym przez strzałkę - rys.5b, aż do momentu zablokowania, następnie umieścić pas w schowku (7b).

UWAGA: Przed wymianą końcówek należy każdorazowo wyłączyć odkurzacz i odłączyć go od prądu.

PODŁĄCZENIE PRZEWODU I URUCHOMIENIE URZĄDZENIA

- Rozwinąć całkowicie przewód, podłączyć odkurzacz - rys.6. i nacisnąć przycisk Start/Stop (2) - rys.7.
- Ustawić siłę ssania:
 - przy użyciu elektronicznego regulatora siły ssania* (3): przekręcić pokrętkę regulatora elektronicznego* w celu ustawienia siły ssania: w pozycję „max” w przypadku podłóg, a w pozycję „min” w przypadku mebli i delikatnych tkanin - rys.8.
 - przy użyciu mechanicznego regulatora siły ssania na uchwycie węża: otworzyć zastawkę regulacyjną, aby zmniejszyć ręcznie siłę ssania, np. przy powierzchniach delikatnych... - rys.9.

SKŁADANIE I PRZEMIESZCZANIE URZĄDZENIA

- Po użyciu, wyłączyć odkurzacz naciskając przycisk Start/Stop (2) i odłączyć go - rys.10.
- Zwinąć przewód naciskając przycisk związacza przewodu (4) - rys.11.
- W pozycji pionowej, umieścić ssawkę (22) w schowku na spodzie odkurzacza (1b) - rys.12.
- W pozycji poziomej, umieścić ssawkę (22) w schowku z tyłu urządzenia (1a)- rys.13.
- Przemieszczanie odkurzacza ułatwione jest dzięki rączkom transportowym (7a lub 7b) i dzięki pasowi do przenoszenia* (27).

5. CZYSZCZENIE I KONSERWACJA

Ważne: zawsze wyłączać odkurzacz i odłączać przewód zasilający przed zabiegami konserwacyjnymi i czyszczeniem.

WYMIANA WORKA

- Wskaźnik zapelnienia worka (5) wskazuje, że worek jest pełny lub przepelniony. Jeśli stwierdzili Państwo zmniejszenie wydajności urządzenia, należy ustawić regulator siły ssania w pozycji maksymalnej i podnieść końcówkę ssącą nad podłożem. Jeśli wskaźnik nadal jest czerwony, należy wymienić worek.
- Wyciągnąć wąż (18) z otworu wlotowego odkurzacza (10)- rys.2.
- Otworzyć pokrywę (9) odkurzacza - rys.14.

a) Jeżeli odkurzacz jest wyposażony w worek papierowy * (17a) lub w worek Wonderbag Compact* (17c)

- Wyciągnij uchwyt worka (15) z miejsca na worek (8) - rys. 15a, następnie zdejmij worek papierowy * (17a) lub worek Wonderbag Compact* (17c) z uchwytu, zsuwając go po prowadnicach (16) - rys. 15b.
- Wyrzuc worek papierowy * lub worek Wonderbag Compact* do śmieci - rys. 15c
- Załóż nowy worek papierowy * lub nowy worek Wonderbag Compact* na uchwyt - rys. 15d.
- Umieść uchwyt z workiem w miejscu na worek - rys. 15e
- Przed zamknięciem pokrywy (9) sprawdzić, czy położenie worka oraz ramki podtrzymującej worek (15) jest prawidłowe.

b) Jeśli odkurzacz wyposażony jest w worek płócienny* :

- Wyciągnij uchwyt worka (15) z komory zbiornika kurzu (8) - rys.16a, następnie ściągnąć worek płócienny* (17b) z uchwytu (15) przesuwając go po prowadnicy (16) - rys.16b.
- Odsunąć suwak worka - rys.16c, następnie opróżnić go nad koszem - rys.16d.
- Wymyć worek czystą wodą - rys.16e.
- Pozostawić do wyschnięcia na co najmniej 24 godz. (zakładać go tylko wtedy, gdy jest całkowicie suchy)- rys.16f.
- Zamknąć worek tekstylny: upewnić się, czy suwak został **całkowicie zamkni ty** - rys.16g – przed włożeniem worka do wnętrza urządzenia.
- Umocować worek tekstylny na ramce podtrzymującej worek - rys.16h.
- Przed zamknięciem pokrywy sprawdzić, czy położenie worka tekstylnego oraz ramki podtrzymującej worek (15) jest prawidłowe.

ZMIANA MIKROFILTRA* (nr ref.: ZR0039 01)

Uwaga:

Urządzenie wyposażone jest w worek papierowy, należy wymienić mikrofiltr ZR0039 01 po 6-ciu wymianach worka.

- Otworzyć pokrywę (9) odkurzacza - rys.14.
- Zdjąć siatkę ochronną silnika (12) - rys.17a.
- Wyciągnąć mikrofiltr * (13)- rys.17b i zachować siatkę ochronną silnika (12).
- Wyrzucić mikrofiltr * (13) do kosza na śmieci - rys.17c.
- Umieścić nowy mikrofiltr (13) na siatce ochronnej silnika (12) - rys.17d.
- Wsunąć zaczepy w rowki - rys.17d.
- Zablockować siatkę ochronną silnika (12) - rys.17e.
- Przed zamknięciem pokrywy (9) upewnić się, czy położenie siatki ochronnej silnika (12) jest prawidłowe.

WYMIANA KASETY Z FILTREM HEPA* (NR REF.: ZR0045 01) DO WORKÓW PAPIEROWYCH I WONDERBAG COMPACT

Ważne: Wymieniać filtr kasetowy HEPA* ZR0045 01 co 6 miesięcy (w zależności od częstotliwości używania).

- Otworzyć pokrywę (9) odkurzacza - rys.14.
- Wyciągnąć filtr kasetowy HEPA* (14a) - rys.18a - 18b.
- Wyrzucić kasetę do kosza - rys.18c.
- Umieścić zaczepy nowej kasety z filtrem HEPA w rowkach - rys.18d.
- Zablockować nowy filtr kasetowy HEPA* (14a) (nr ref. ZR0045 01) w komorze zbiornika kurzu - rys.18e.
- Przed zamknięciem pokrywy (9), upewnić się, czy filtr kasetowy HEPA* (14a) został poprawnie umieszczony.

OCZYŚCIĆ KASETĘ Z FILTREM HEPA* (nr ref.: ZR0042 01) DO WORKÓW TEKSTYLNICH

Uwaga! Czyszczenie dotyczy jedynie filtra kasetowego HEPA* nr ref.: ZR0042 01.

- Otworzyć pokrywę (9) odkurzacza - rys.14.
- Wyciągnąć filtr kasetowy HEPA* (14b) - rys.19a - 19b.
- Wytrzepać filtr kasetowy HEPA* (14b) nad koszem - rys.19c.
- Następnie wypłukać go czystą wodą - rys.19d i pozostawić do wyschnięcia na co najmniej 24 godz. – rys.19e.
- Przed włożeniem na miejsce, upewnić się, czy filtr kasetowy HEPA* (14b) jest całkowicie suchy.
- Umieścić kołki boczne w rowkach - rys.19f.
- Zablockować filtr kasetowy HEPA* (14b) (nr ref.: ZR0042 01) w komorze zbiornika kurzu - rys.19g.
- Przed zamknięciem pokrywy (9), upewnić się, czy filtr kasetowy HEPA* (14b) został poprawnie umieszczony.

CZYSZCZENIE ODKURZACZA

- Wytrzeć korpus urządzenia oraz akcesoria miękką wilgotną szmatką, następnie osuszyć.
- Wytrzeć pokrywę suchą szmatką - rys.20.
- Nie należy używać detergentów ani środków żrących lub szorujących.

6. ROZWIĄZYWANIE PROBLEMÓW

Ważne: Gdy odkurzacze nie funkcjonuje prawidłowo, zawsze przed sprawdzeniem przyczyn należy go wyłączyć naciskając przycisk Start/Stop.

JEŚLI ODKURZACZ NIE WŁĄCZA SIĘ

- Urządzenie nie jest zasilane: sprawdzić, czy urządzenie jest poprawnie podłączone.

JEŚLI ODKURZACZ NIE WSYSZA

- Akcesorium lub wąż są zapchane: przetkać akcesorium lub wąż.
- Pokrywa jest źle zamknięta: sprawdzić położenie worka oraz ramki podtrzymującej worek (15) i ponownie zamknąć pokrywę.

JEŚLI ODKURZACZ SŁABIEJ WCHŁANIA, HAŁASUJE, GWIŹDŹE

- Akcesorium lub wąż są częściowo zapchane: przetkać akcesorium lub wąż.
- Worek jest pełny lub przepełniony drobnym kurzem: wymień worek papierowy * (17a) lub worek Wonderbag Compact * (17c) albo opróżnij worek materiałowy * (17b).

JEŻELI PO WYMIANIE WORKA WSKAŹNIK WYPEŁNIENIA WORKA NADAL JEST CZERWONY

System filtracji jest już nasycony:

- **Kaseta HEPA***: wymienić kasetę HEPA* (14a) (nr ref. ZR0045 01) i umieścić ponownie na swoim miejscu lub umyć filtr kasetowy HEPA* (14b) (nr ref. ZR0042 01) zgodnie z procedurą.
- **Mikrofiltr***: wyciągnąć mikrofiltr* i wymienić go na nowy (nr ref. ZR0039 01).

- Elektroniczny regulator siły ssania* jest w pozycji “min”: zwiększyć siłę ssania za pomocą elektronicznego regulatora siły ssania* (za wyjątkiem odkurzania delikatnych tkanin).
- Mechaniczny regulator siły ssania na uchwycie węża jest otwarty: zamknąć mechaniczny regulator siły ssania.

JEŚLI WSKAŹNIK ZAPEŁNIENIA WORKA POZOSTAJE CZERWONY

- Worek jest przepelniony: wymień worek papierowy* (17a) lub worek Wonderbag Compact* (17c) albo opróżnij worek materiałowy* (17b).

JEŚLI POKRYWA NIE DOPYKA SIĘ (działanie wykrywacza worka I II b)

- Sprawdzić, czy worek oraz ramka podtrzymująca worek (15) znajdują się na swoim miejscu i są prawidłowo zamocowane.

JEŚLI SSAWKA TRUDNO SIĘ PRZEMIESZCZA

- Otworzyć regulator siły ssania na uchwycie węża lub zmniejszyć siłę ssania.
- Sprawdzić, czy pozycja ssawki (22) została dostosowana do odkurzonej powierzchni: w przypadku dywanów oraz wykładzin szczotka ssawki powinna być schowana - rys.4, natomiast do parkietów i podłóg gładkich należy używać ssawki ze szczotką wysuniętą - rys.5.

JEŚLI NIE ZWIJA SIĘ CAŁY PRZEWÓD

- Podczas zwijania, przewód zaczyna zwijać się powoli: wyciągnąć przewód i nacisnąć przycisk zwijacza przewodu.

JEŚLI ODKURZACZ WYŁĄCZY SIĘ PODCZAS ODKURZANIA

- Wyłączyło się zabezpieczenie termiczne. Sprawdzić, czy rura i wąż nie są zapchane oraz czy worek i filtry nie są przepelnione. Zanim ponownie uruchomi się urządzenie, powinno ono stygnąć przez 30 minut.

Jeśli problem nadal występuje, należy oddać odkurzacz do najbliższego Autoryzowanego Punktu Serwisowego Rowenta. Aby uzyskać listę autoryzowanych punktów serwisowych, należy skontaktować się z biurem obsługi klienta Rowenta, którego dane teleadresowe znajdują się w załączonej międzynarodowej karcie gwarancyjnej.

GWARANCJA

- Urządzenie jest przeznaczone wyłącznie do użytku domowego i w gospodarstwie domowym; w przypadku użytkowania niewłaściwego lub niezgodnego z zaleceniami instrukcji obsługi, Rowenta uchyla się od odpowiedzialności i następuje utrata gwarancji.
- Przed pierwszym użyciem urządzenia należy uważnie przeczytać instrukcję obsługi: użytkowanie niezgodne z zaleceniami instrukcji obsługi powoduje uchylenie się firmy Rowenta od wszelkiej odpowiedzialności.

7. AKCESORIA*

AKCESORIA*	ZASTOSOWANIE	SPOSÓB ZAKŁADANIA AKCESORIUM	MIEJSCE ZAKUPU
Końcówka ssąca do mebli	Do odkurzania mebli.	Należy na koniec rury końcówkę ssącą do mebli.	
Ssawko-szczotka szczelinowa	Do kątów i trudno dostępnych miejsc.	Należy ssawko-szczotkę szczelinową na koniec rury lub na uchwyt węża.	
Końcówka ssąca do parkietu	Do delikatnego podłoża.	Należy na koniec rury końcówkę ssącą do parkietu.	Aby uzyskać listę autoryzowanych punktów serwisowych, należy skontaktować się z biurem obsługi klienta Rowenta, którego dane teleadresowe znajdują się w załączonej międzynarodowej karcie gwarancyjnej.
Mini turbo-szczotka	Do gruntownego odkurzania obić mebli.	Należy na koniec rury mini turbo-szczotkę.	
Turbo-szczotka	Do usuwania włókien i sierści zwierząt wbitych w dywany i wykładziny.	Należy na koniec rury turbo-szczotkę.	

8. OCHRONA ŚRODOWISKA

Zgodnie z obowiązującymi przepisami, wszelkie urządzenia, które wyszły z użytku muszą być obowiązkowo oddane w stanie nie nadającym się do użytku: odłączyć i odciąć przewód przed wyrzuceniem urządzenia.



Bierzmy czynny udział w ochronie środowiska!

- ① Urządzenie to zbudowane jest z licznych materiałów nadających się do powtórnego wykorzystania lub recyklingu.
- ➡ Należy oddać je do punktu zbiórki odpadów w celu jego przetworzenia.

* Zależnie od modelu: dotyczy wyposażenia specjalnego niektórych modeli lub akcesoriów dostępnych opcjonalnie.

1. SAUGUMO PATARIMAI

Siekiant jus apsaugoti, šis prietaisas atitinka taikomas normas ir reglamentus (pagrindinės įtampos direktyvos, elektromagnetinio suderinamumo, aplinkos ir kt.)

NAUDOJIMO SĄLYGOS

- Siurblys yra elektros prietaisas: jis turi būti naudojamas įprastomis sąlygomis.
 - Siurblių naudokite ir laikykite toliau nuo vaikų. Niekada nepalikite veikiančio siurblio be priežiūros.
 - Antgalio ar vamzdžio nelaikykite akių ir ausų lygyje.
 - **Nesuirbkite šlapių (ant kurių yra vandens ar skysčio) grindų, šiltų arba labai plonų medžiagų (gipso, cemento, pelenų ir pan.), didelių šukių (stiklo), kenksmingų gaminių (tirpiklių, valiklių ir pan.), valiklių (rūgščių, ploviklių ir pan.), degių ir sprogių medžiagų (benzino ar alkoholio).**
 - Niekada napanardinkite siurblio į vandenį, neužpilkite ant jo vandens ir nelaikykite lauke.
 - Nenaudokite siurblio, jei jis buvo nukritęs ir turi pastebimų gedimų ar neatlieka kai kurių funkcijų.
- Tokiu atveju neatidarykite siurblio, bet nusiūskite jį į artimiausią įgaliotą techninės priežiūros centrą arba kreipkitės į „Rowenta“ vartotojų tarnybą.

ELEKTROS MAITINIMAS

- Patikrinkite, ar jūsų siurblio naudojimo įtampa (voltais) atitinka jūsų namų įrangos įtampą: ši informacija pateikta siurblio apačioje.
- Sustabdykite ir atjunkite (ištraukite laidą iš kištukinio lizdo) siurblių:
 - iš karto jį panaudoję,
 - kiekvieną kartą prieš keisdami priedus,
 - prieš kiekvieną valymą, priežiūrą ar filtro keitimą.
- Nenaudokite siurblio, jei jo laidas sugadintas. Siekdami išvengti pavojaus, siurblio vyniojimo aparatą ir laidą būtinai pakeiskite „Rowenta“ įgaliotame techninės priežiūros centre.

TAISYMAS

Taisyti, naudodami originalias detales, gali tik specialistai.
Naudotojas, pats taisantis siurblių, kelia sau pavojų.

2. APRAŠYMAS

1. a – Horizontalus statymas
b – Vertikalus statymas
 2. Važiavimo (sustojimo) mygtukas
 3. Elektroninis galios jungiklis*
 4. Laido suvyniojimo mygtukas
 5. Maišo prisipildymo jutiklis
 6. Oro išėjimo grotelės
 7. a. Vertikalaus vežimo rankenėlė
b. Horizontalaus mobilaus vežimo rankenėlė
 8. Maišelių laikiklis
 9. Dangtelis
 10. Išsiurbimo atidarymas
 - 11 a. Dangčio atidarymo anga
b. Maišelio detektorius
 12. Variklio apsaugos grotelės
 13. Mikrofiltras* (réf. ZR0039 01)
 - 14 a. HEPA* filtro kasetė (réf. ZR0045 01), pritaikyta popieriniams ir „Wonderbag“ maišeliams KOMPAKTIŠKAS
b. HEPA* filtro kasetė (réf. ZR0042 01), pritaikyta medžiaginiams maišeliams *
- Jūsų siurblyje yra mikrofiltras* arba HEPA* filtro kasetė.
15. „Wonderbag Compact“* (17c), popierinių* (17a) arba tekstilės maišelių* (17b) laikiklis
 16. Maišelių laikiklio išėmiklis

Standartiniai priedai:

17. Maišeliai
 - a. Popieriniai maišeliai* (réf. ZR0039 01)
 - b. Medžiaginiai maišeliai*
 - c. „Wonderbag Compact“* maišeliai (réf. WB3051.20-30-40)

* Pagal pavyzdžius: kalbama apie įrangą, kuri yra specifinė tam tikriems modeliams arba pasirinktiems priedams.

18. Lankstus su užriesta rankena ir mechaninis galios perjungiklis
19. Teleskopinis vamzdis*
20. Vamzdžiai*
21. Parketo valymo antgalis*
22. Įvairaus grindinio valymo antgalis
23. Baldų valymo antgalis*
24. Plyšių valymo antgalis, pertvarkomas į šepetį *
25. Turbošepetys*
26. Mini turbošepetys*

3. PRIEŠ PIRMĄ NAUDOJIMĄ IŠPAKAVIMAS

• Išpakuokite siurbį, išsaugokite garantijos lapą ir prieš pirmą kartą naudodami siurbį įdėmiai perskaitykite jo naudojimo instrukcijas.

PATARIMAI IR ĮSPĖJIMAI

- Prieš kiekvieną naudojimą turi būti išvyniotas visas laidas.
- Neužkiškite laidų ir ant jų neužlipkite.
- Jei naudojate elektroninį ilgintuvą, įsitinkinkite, kad jis nesugadintas ir pritaikytas siurblio galingumui.
- Siurblys turi apsaugą, todėl variklis neperkaista. Tam tikrais atvejais (naudoti antgalį foteliui, kėdėms ir pan.), apsauga įjungiamą ir siurblys gali skleisti neįprastą garsą.
- Neperkelkite siurblio traukdami už laido. Siurbį galima perkelti tik paėmus už perkėlimo rankenos..
- Neinkelkite siurblio laikydami už laido.
- Niekada neatjunkite siurblio traukdami už laido.
- Niekada nejunkite siurblio, jei jame nėra maišelio ir filtravimo sistemos (mikrofiltro* arba HEPA* filtro kasetės).
- Patikrinkite, kad filtras (12+13 ar 14a arba 14b) būtų gerai uždėtas.
- Naudokite tik „Rowenta“ maišelius ir filtrus.
- Naudokite tik „Rowenta“ priedus.
- Jei sunku gauti šio siurblio priedų, susisiekite su „Rowenta“ vartotojų tarnyba.
- Sustabdykite ir išjunkite savo siurbį po kiekvieno naudojimo.
- Visada sustabdykite ir išjunkite savo siurbį prieš priežiūrą ar valymą.
- Siurblio negali naudoti asmenys (įskaitant vaikus), kurių fizinė, jutiminė ar protinė galia yra ribota, arba asmenys, kurie turi mažai patirties ar žinių, išskyrus tuos atvejus, kai jie naudojami siurbliu tada, kai jiems padeda už saugumą, priežiūrą atsakingas asmuo, ar kai pateiktos išankstinės prietaiso naudojimo instrukcijos. Reikia prižiūrėti vaikus, kad jie nežaistų su siurbliu.

4. NAUDOJIMAS

PRIETAISO DALIŲ SUJUNGIMAS

- Stipriai sulenkite guminį vamzdį (18) į išsiurbimo angą (10) ir pasukite, kad užsifikuotų (fig. 1)
- Kad ištrauktumėte vamzdelį, pasukite priešinga kryptimi ir traukite (fig. 2)
- Jei jūsų siurblys turi teleskopinį vamzdį* (19): pastumkite reguliavimo mygtuką į priekį, ištraukite iki norimo ilgio, vėliau atlaisvinkite mygtuką, kad jį užblokuotumėte (fig. 3a). Jei ne, sujunkite du vamzdžius* (20) lengvai pasukdami (fig. 3b).
- Prijunkite priedą prie vamzdžio galo:
 - Kilimams ir kiliminei dangai: naudokite antgalį (22) be šepetio (fig. 4)
 - Parketams ir lygiam paviršiui: naudokite antgalį (22) su šepetiu (fig. 5).
 - Arba naudokite iš karto parketo antgalį* (21).
 - Užkampiams ir sunkiai prieinamoms vietoms: naudokite antgalį, kuris gali būti pertvarkytas į šepetį* (24) į plokščio antgalio padėtį.
 - Baldams: naudokite antgalį-šepetį, kuris gali būti perjungtas* (24), arba baldų antgalį* (23).

Dėmesio! Visada sustabdykite ir išjunkite iš lizdo siurbį prieš keisdami jo priedus.

LAIDO IŠTRAUKIMAS IR PRIETAISO ĮJUNGIMAS

- Visiškai išvyniokite laidą, įjunkite siurbį (fig. 6) ir nuspauskite įjungimo (išjungimo) mygtuką (2) (fig. 7)
- Nustatykite siurblio galingumą:
 - su elektroniniu galingumo perjungikliu* (3): pasukite elektroninį perjungiklį* – sureguliuosite įtraukimo galią: iki didžiausio pajėgumo grindims ir iki mažiausio pajėgumo ploniems audiniams (fig. 8);
 - su mechaniniu galios jungikliu: atidarykite reguliavimo žymeklį, kad sumažintumėte rankiniu būdu, pvz., ant plonų paviršių (fig. 9)

* Pagal pavyzdžius: kalbama apie įrangą, kuri yra specifinė tam tikriems modeliams arba pasirinktiems priedams.

PRIETAISO SUREGULIAVIMAS IR GABENIMAS

- Po naudojimo siurblių išjunkite – nuspauskite įjungimo (išjungimo) mygtuką (2) ir ištraukite laidą (fig. 10). Laidą suvyniokite – nuspauskite laido suvyniojimo mygtuką (4) (fig. 11)
- Vertikaliai sudėkite antgalį (22) į jo laikymo vietą siurblyje (1b) (fig. 12)
- Horizontaliai įdėkite antgalį (22) į jo vietą galinėje siurblio dalyje (1a) (fig. 13)
- Lengvai vežkite siurblių už vežimo rankenėlių (7a arba 7b).

5. VALYMAS IR PRIEŽIŪRA

Svarbu! Visada išjunkite siurblių ir ištraukite laidą prieš pradėdami tvarkytis ar valyti.

PAKEISKITE MAIŠELĮ

- Maišelio pripildymo rodiklis (5) nurodo, kad maišelis yra pilnas ar perpildytas. Pastebėję, kad siurblio veiksmingumas sumažėjo, sureguliuokite galingumą iki maksimumo ir laikykite antgalį pakeltą virš žemės. Jei rodiklis vis tiek raudonas, pakeiskite maišelį.
- Patraukite ištraukimo antgalį (10) (fig. 2)
- Atidarykite siurblio dangtį (9) (fig. 14)

a) Jei siurblyje naudojamas popierinis* (17a) arba „Wonderbag Compact“* maišelis (17c):

- Išimkite maišelio laikiklį (15) iš maišelio laikiklio (8) (fig. 15a), tada išimkite popierinį* (17a) arba „Wonderbag Compact“* (17c) maišelį iš dėklo, patraukdami kabliukus (16) (fig. 15b)
- Išmeskite popierinį* ar „Wonderbag Compact“* maišelį į šiukšlių dėžę (fig. 15c)
- Įdėkite naują popierinį* arba „Wonderbag Compact“* maišelį į dėklą (fig. 15d)
- Įdėkite maišelį į siurblio dėklą (fig. 15e)
- Prieš uždarydami dangtelį (9), įsitinkite, kad gerai įdėjote maišelį ir laikiklį (15).

b) Jei siurblyje yra medžiaginis maišelis*:

- Ištraukite maišelio laikiklį (15) iš maišelių dėklo (8) (fig. 16a), tada išimkite medžiaginį maišelį* (17b) iš laikiklio pastumdami kabliukus (16) (fig. 16b)
- Atidarykite maišelį atlenkdami kabliuką (fig. 16c), vėliau jį išvalykite virš šiukšlių dėžės (fig. 16d)
- Išplaukite švairiu vandeniu (fig. 16e)
- Palikite džiuoti bent 24 valandas (įdėkite maišelį tik tada, kai jis bus visiškai išdžiūvęs) (fig. 16f)
- Uždarykite medžiaginį maišelį: prieš vėl įdėdami maišelį į siurblių, įsitinkite, kad kabliukas **visiškai užlenktas** (fig. 16g)
- Įdėkite medžiaginį maišelį į laikiklį (fig. 16h)
- Prieš uždarydami dangtelį (15), įsitinkite, kad gerai įdėjote medžiaginį maišelį ir laikiklį.

PAKEISKITE MIKROFILTRĄ * (réf. ZR0039 01)

Svarbu! Pakeiskite mikrofiltrą* ZR0039 01 kas šeštą maišelio keitimą.

- Atidarykite siurblio dangtį (9) (fig. 14)
- Atidarykite apsaugines groteles (12) (fig. 17a)
- Išimkite mikrofiltrą* (13) (fig. 17b) ar išsaugokite variklio apsaugines groteles (12)
- Išmeskite mikrofiltrą* (13) į šiukšlių dėžę (fig. 17c)
- Įdėkite naują mikrofiltrą (13) į variklio apsaugos groteles (12) (fig. 17d)
- Uždėkite mikrofiltrą apsaugas (fig. 17 d)
- Užfiksokite variklio apsaugos groteles (12) (fig. 17e)
- Prieš uždarydami dangtelį (9), įsitinkite, kad variklio apsaugos grotelės yra gerai uždėtos (12)

PAKEISKITE „HEPA“* FILTRO KASETĘ (réf. ZR0045 01), PRITAIKYTĄ POPIERINIAMS IR „WONDERBAG COMPACT“ MAIŠELIAMS

Svarbu! Pakeiskite HEPA* réf. ZR004501 filtro kasetę kas 6 mėnesius (pagal naudojimo dažnumą).

- Atidarykite siurblio dangtelį (9) (fig. 14)
- Ištraukite HEPA* filtro kasetę (14a) (fig. 18a–18b)
- Išmeskite kasetę į šiukšlių dėžę (fig. 18c)

- Įdėkite naujo HEPA filtro kasetę (fig. 18d)
- Užfiksuokite naują HEPA* filtro kasetę (14a) (réf. ZR0045 01) laikiklyje (fig. 18e)
- Prieš uždarydami dangtelį (9), įsitinkinkite, kad HEPA* filtro kasetė (14a) gerai įdėta.

ĮŠVALYKITE „HEPA“* FILTRO KASETĘ (réf. ZR0042 01), PRITAIKYTĄ MEDŽIAGINIAMS MAIŠAMS

Dėmesio! Būtina valyti tik HEPA* filtro kasetę réf. ZR0042 01.

- Atidarykite siurblio dangtelį (9) (fig. 14)
- Ištraukite HEPA* filtro kasetę (14a) (fig. 19a–19b)
- Iškratykite HEPA* filtro kasetę virš šiukšlių dėžės (fig. 19c)
- Išplaukite švarią vandeniu (fig. 19d) ir tegul džiūsta 24 valandas (fig. 19e)
- Prieš dėdami HEPA* filtro kasetę (14b) į vietą, įsitinkinkite, kad ji yra sausa
- Pritvirtinkite kasetės kabliukus (fig. 19f)
- Užfiksuokite HEPA* filtro kasetę (14b) (réf. ZR0042 01) į dėklą (fig. 19g)
- Prieš užsukdami dangtelį (9), įsitinkinkite, kad HEPA* filtro kasetė (14a) gerai įdėta.

ĮŠVALYKITE SIURBLĮ

- Visą siurblių ir jo priedus išvalykite švelniu ir drėgnu skudurėliu, vėliau išdžiovinkite.
- Dangtelį nuvalykite sausu skudurėliu (fig. 20)
- Nevalykite braižomuoju valikliu.

6. TAISYMAS

Svarbu! Kai tik siurblys pradeda blogiau veikti, prieš tikrindami jį išjunkite – nuspauskite įjungimo (išjungimo) mygtuką.

JEI JŪSŲ SIURBLYS NEVEIKIA

- Siurblio maitinimas sugedęs: patikrinkite, ar prietaisas tinkamai įjungtas į kištukinį lizdą.

JEI NEGALIMA IŠTRAUKTI SIURBLIO

- Priedas ar žarna yra užsikimšęs: išvalykite priedą ar žarną.
- Blogai uždarytas dangtis: patikrinkite, ar maišelis ir laikiklis įdėti (15) ir uždarykite dangtį.

JEI SIURBLYS BLOGIAU TRAUKIA DULKES, KELIA TRIUKŠMĄ, ŠVILPIA

- Priedas ar žarna yra iš dalies užsikimšęs: atkimškite priedą ar žarną.
- Maišelis yra pilnas arba pilnas mažų dulkių* (17a): pakeiskite popierinį* (17a) ar „Wonderbag Compact“* (17c) maišelį arba išvalykite medžiaginį maišelį* (17b).

JEI, PAKEITUS MAIŠELĮ, MAIŠELIO PRISIPILDYMO RODIKLIS VIS DAR YRA RAUDONAS

Filtravimo sistema yra užsikimšusi:

- **HEPA***: pakeiskite HEPA* filtro kasetę (14a) (ref. ZR0045 01*) ir įdėkite jį į savo būsto ar plauti kasetė HEPA* filtras (14b) (réf.ZR0042 01*) nustatyta tvarka.

- **Mikrofiltras***: išimkite mikrofiltrą* ir įdėkite naują (réf. ZR0039 01).

- Elektroninis galios jungiklis* yra min. padėtyje: padidinkite galingumą elektroniniu galios jungikliu* (išskyrus tada, kai siurbiate lygius paviršius).
- Mechaninis galios jungiklis yra įjungtas: išjungti mechaninį galios jungiklį.

JEI DANGTIS NEUŽSIDARO (gedimo nustatymo veiksmas 11b)

- Patikrinkite, ar įdėtas arba ar gerai įdėtas maišelis ir jo laikiklis (15).

JEI ANTGAJĮ SUNKU PAKEISTI

- Atidarykite regulatoriaus mygtuko rodyklę arba sumažinkite galingumą.
- Patikrinkite, ar antgalio padėtis (22) pritaikyta siurbiamai dangai: siurbdami kilimus ir kiliminę dangą, naudokite antgalį be šepetio (fig. 4), o siurbdami parketą ir lygų grindinį – antgalį su šepetiu (fig. 5)

JEI LAIDAS NEVISIŠKAI SUVYNOJAMAS

- Laidas lėčiau ištraukiamas: ištraukite laidą ir nuspauskite jo suvyniojimo mygtuką.

JEI SIURBLYS NUSTOJA VEIKTI SIURBIMO METU

• Pradėjo veikti šilumos apsauga. Patikrinkite: gal vamzdis ir žarna užsikimšo arba maišelis ir filtrai yra pilni. Tegul siurblys 30 min. atvėsta ir vėl jį įjunkite.



Neišsprendę problemos, patikėkite savo siurblį artimiausiam „Rowenta“ įgaliotam techninės priežiūros centrui.

Norėdami sužinoti, kokie yra įgalioti techninės priežiūros centrai, kreipkitės į „Rowenta“ vartotojų tarnybą, kurios adresus nurodytas pridėtame tarptautinės garantijos lape.

GARANTIJA

• Šiuo prietaisu galima valyti tik namus; jei prietaisas bus netinkamai ar ne pagal instrukcijas naudojamas, gamintojas nepriims atsakomybės ir garantija bus panaikinta.

• Prieš pradėdami naudoti prietaisą, įdėmiai perskaitykite jo naudojimo instrukcijas: netinkamai ir ne pagal instrukcijas naudojant prietaisą, panaikinama visa „Rowenta“ atsakomybė.

7. PRIEDAI*

PIEDAI*	NAUDOJIMAS	PRIEDO UŽDĖJIMAS	PIRKIMO VIETA
Baldų valymo antgalis	Valyti baldus	Įkiškite baldų valymo antgalį į vamzdžio galą	
Plyšių valymo antgalis (gali būti perjungtas į šepetį)	Kampams ir sunkiai prieinamoms vietoms pasiekti	Įkiškite plyšių valymo antgalį, kuris gali būti pertvarkytas į šepetį, į vamzdžio galą	„Rowenta“ įgalioti techninės priežiūros centrai. (Norėdami sužinoti, kokie yra įgalioti techninės priežiūros centrai, kreipkitės į „Rowenta“ vartotojų tarnybą, kurios adresus nurodytas pridėtame tarptautinės garantijos lape.)
Parketo valymo antgalis	Trapiems grindiniams valyti	Įkiškite parketo valymo antgalį į vamzdžio galą	
Mini turbošepetys	Baldų apmušalams giliai išvalyti	Įkiškite mini turbošepetį į vamzdžio galą	
Turbošepetys	Siūlams ir gyvūnų plaukams nuo kilimų ir kiliminių dangų nuvalyti	Įkiškite turbošepetį į vamzdžio galą	

8. APLINKA

Pagal galiojančius teisės aktus, visi nebenaudojami prietaisai turi būti visiškai nenaudojami: prieš išmesdami siurblį, laidą ištraukite iš kištukinio lizdo ir nupjaukite.

Saugokime aplinką!

① Siurblyje yra daug vertingų ar perdirbamų medžiagų.

➡ Pristatykite siurblį į surinkimo punktą ir jo sudėtinės dalys bus perdirbtos.



* Pagal pavyzdžius: kalbama apie įrangą, kuri yra specifinė tam tikriems modeliams arba pasirinktiems priedams.

1. DROŠĪBAS NOTEIKUMI

Jūsu drošības nolūkos šī ierīce atbilst piemērojamām normām (Elektromagnētiskās savienojamības direktīva, Zemsprieguma direktīva, Ietekme uz vidi, utt.).

LIETOŠANAS NOTEIKUMI

- Putekļsūcējs ir elektriska ierīce: tā jālieto normālos lietošanas apstākļos.
- Izmantojiet un glabājiet ierīci bērniem nepieejamās vietās. Nekad neatstājiet strādājošo ierīci bez uzraudzības.
- Neturiet sūkšanas uzgali vai caurules galu acu vai ausu tuvumā.
- **Nesūknējiet virsmas, kas noliecas ar ūdeni vai jebkādu citu šķidrumu, tāpat arī karstas vielas, ļoti smalkas vielas (apmetumu, cementu, pelnus...), drumsļas (stikla), indīgas vielas (šķīdinātājus, atšķaidītājus), agresīvas vielas (skābes, tīrītājus...), uzliesmojošas un sprāgstošas vielas (uz benzīna vai spirta bāzes).**
- Nekad nemērciet ierīci ūdenī, neapšļakstiet to ar ūdeni un neglabājiet to ārpus telpām.
- Neizmantojiet ierīci, ja tā nokritusi, uz tās redzami bojājumi vai tā darbojas nepareizi. Šajā gadījumā neatveriet ierīci, bet nosūtiet to uz tuvāko pilnvaroto servisa centru vai sazinieties ar Rowenta patērētāju servisu.

ELEKTROPADEVE

- Pārbaudiet, vai putekļsūcējam nepieciešamais strāvas spriegums (voltāža) atbilst jūsu elektrotīkla parametriem; šo informāciju jūs atradīsiet zem ierīces.
- Izslēdziet ierīci, izņemot kontaktdakšu no rozetes:
 - uzreiz pēc lietošanas pabeigšanas,
 - pirms katras piederumu nomaiņas,
 - pirms katras tīrīšanas, apkopes vai filtra nomaiņas.
- Neizmantojiet ierīci, ja tās vads ir bojāts. Lai izvairītos no briesmām, vadu kopā ar vada uztīšanas mehānismu jānomaina Rowenta pilnvarotam servisa centram.

REMONTDARBI

Putekļsūcēju drīkst remontēt tikai speciālisti, lietojot oriģinālās detaļas. Putekļsūcēja remonts saviem spēkiem var pakļaut lietotāju briesmām.

2. APRAKSTS

- a - Horizontālā glabāšana
b - Vertikālā glabāšana
 - Ieslēgšanas/izslēgšanas pedālis
 - Elektroniskais jaudas maiņas slēdzis*
 - Vada uztīšanas pedālis
 - Maisa uzpildes indikators
 - Gaisa izlaišanas režģis
 - a - Vertikālās transportēšanas rokturis
b - Horizontālās transportēšanas rokturis
 - Maisa nodalījums
 - Vāks
 - Sūkšanas atvere
 - a - Vāka atvēršanas noslēgs
b - Maisa esamības indikators
 - Motora aizsardzības režģis
 - Mikrofiltrs* (réf. ZR0039 01)
 - 14.a – Kasetnes filtrs HEPA* (réf. ZR0045 01), piemērots papīra un Wonderbag maisiem
COMPACT
b – Kasetnes filtrs HEPA* (réf. ZR0042 01), pielāgots auduma maisiem*
- Putekļsūcējs ir aprīkots ar mikrofiltru* vai HEPA kasešu filtru*.
- Maisa turētājs Wonderbag Compact* maisiem (17c) vai papīra maisiem* (17a), vai arī auduma maisiem* (17b)
 - Maisa turētāja vadīkla

Standarta piederumi:

- Maisi
 - Papīra maiss* (réf. ZR0039 01)
 - Auduma maiss*
 - Wonderbag Compact maiss* (réf. WB3051.20-30-40)

* Atkarībā no modeļa: runa ir par aprīkojumu, kas ir specifisks konkrētiem modeļiem vai piederumiem, kas pieejami pēc izvēles.

18. Elastīgā caurule ar noliektu uzgali un mehānisku jaudas regulētāju
19. Teleskopiskā caurule*
20. Caurules*
21. Uzgalis parketam*
22. Universālais uzgalis grīdām
23. Uzgalis mēbelēm*
24. Uzgalis spraugām, kuru var pārveidot sukā*
25. Turbosuka*
26. Mini turbosuka*

3. PIRMS PIRMĀS LIETOŠANAS

IZSAIŅOŠANA

- Izsaiņojiet ierīci, saglabājiet garantijas talonu un pirms pirmās lietošanas rūpīgi izlasiet ierīces lietošanas instrukciju.

PADOMI UN PIESARDZĪBAS PASĀKUMI

- Pirms katras lietošanas pilnībā iztīniet vadu.
- Nesaspiediet to un nelieciet uz asām malām.
- Ja lietojat elektrisko pagarinātāju, pārliecinieties, ka tas ir nevainojamā stāvoklī un atbilst putekļsūcēja jaudai.
- Putekļsūcējs ir aprīkots ar sistēmu, kas pasargā motoru no pārkaršanas. Dažos gadījumos (lietojot uzgali mēbelēm, sēdvietām utt.) ieslēdzas aizsardzības sistēma un ierīce var izdalīt neparastu skaņu, par ko nav jāsatraucas.
- Nepārvietojiet putekļsūcēju, velkot to aiz vada, ierīce jāpārnes, izmantojot transportēšanas rokturi.
- Neizmantojiet vadu ierīces pacelšanai.
- Nekad neatvienojiet ierīci no rozetes, raujot aiz vada.
- Nedarbīniet putekļsūcēju bez maisa un filtrācijas sistēmas: mikrofiltra* vai HEPA kasetes filtra*.
- Pārbaudiet, lai filtrs (12+13 vai 14a vai 14b) atastos savā vietā.
- Lietojiet tikai Rowenta oriģinālos maisus un filtrus.
- Lietojiet tikai Rowenta oriģinālos piederumus.
- Ja Jums rodas problēmas ar piederumu un filtru pirkšanu šim putekļsūcējam, sazinieties ar Rowenta patērētāju servisu.
- Pēc lietošanas izslēdziet putekļsūcēju un atvienojiet to no strāvas avota.
- Pirms kopšanas vai tīrīšanas vienmēr atvienojiet putekļsūcēju no strāvas avota.
- Šī ierīce nav paredzēta lietošanai personām (to skaitā arī bērniem), kuru fiziskās, maņu vai garīgās spējas ir ierobežotas, kā arī personām ar nepietiekamu pieredzi un zināšanām, ja tās ierīci neizmanto par tām atbildīgo personu uzraudzībā vai arī tās minētā persona nav instruējusi par ierīces lietošanu. Uzaugiet bērnus un pārliecinieties, ka tie nespējās ar ierīci.

4. LIETOŠANA

IERĪCES DETĀĻU SALIKŠANA

- Stipri iespiediet elastīgo cauruli (18) sūkšanas atverē (10) un pagrieziet līdz tā nofiksēsies – fig. 1.
- Lai to noņemtu, pagrieziet pretējā virzienā un izņemiet – fig. 2.
- Ja putekļsūcējs ir aprīkots ar teleskopisko cauruli* (19): pabīdīet regulēšanas slēdzi uz priekšu, izvelciet vajadzīgo caurules galumu un tad atlaidiet slēdzi, lai to nobloķētu – fig. 3a. Ja tāda slēdža nav, salieciet divas caurules* (20), viegli pagriežot – fig. 3b.
- Izvelciet caurules galam atbilstošu piederumu:
 - Paklājiem un mikstajam grīdas segumam: lietojiet uzgali (22) ar neizvilktu suku – fig. 4.
 - Parketam un gludai grīdai: lietojiet uzgali (22) ar neizvilktu suku – fig. 5. vai arī lietojiet uzgali parketam* (21).
 - Stūriem un grūti sasniedzamām vietām: izmantojiet spraugu uzgali, kas pārveidojams par suku* (24) novietojot uzgali uz virsmas.
 - Mēbelēm: lietojiet uzgali spraugām, kas pārveidojams par suku* (24) vai uzgali mēbelēm* (23).

Uzmanību! Pirms piederumu nomaiņas vienmēr izslēdziet putekļsūcēju un atvienojiet to no elektropadeves avota.

VADA PIESLĒGŠANA ELEKTROPADĒVES TĪKĻAM UN IERĪCES IESLĒGŠANA

- Pilnībā attīniet vadu, pieslēdziet putekļsūcēju elektropadeves tīklam – fig. 6 un nospiediet ieslēgšanas/izslēgšanas pedāli. Ieslēgšanas/izslēgšanas pedālis (2) – fig. 7.
- Noregulējiet sūkšanas jaudu:
 - ar elektronisko jaudas regulētāju* (3): pagrieziet elektronisko jaudas regulētāju*, lai noregulētu sūkšanas jaudu: maksimālā pozīcija grīdām un minimālā pozīcija mēbelēm un trausliem audumiem - fig. 8.
 - ar uzgaļa mehānisko jaudas regulētāju: atveriet regulēšanas slēdzi, lai manuāli samazinātu sūkšanas jaudu, piem.: trauslām virsmām... – fig. 9.

* Atkarībā no modeļa: runa ir par aprīkojumu, kas ir specifisks konkrētiem modeļiem vai piederumiem, kas pieejami pēc izvēles.

IERĪCES SALIKŠANA UN TRANSPORTĒŠANA

LV

- Pēc lietošanas, izslēdziet putekļsūcēju, nospiežot ieslēgšanas/izslēgšanas pedāli (2) un atslēdziet to no elektropadeves avota – fig. 10. Satiniet vadu, nospiežot vada uztīšanas pedāli (4) – fig. 11.
- Novietojiet putekļsūcēju vertikālā pozīcijā, ievietojiet sūkšanas uzgali (22) tam paredzētā uzglabāšanas nodalījumā zem ierīces (1b) – fig. 12.
- Horizontālā pozīcijā novietojiet sūkšanas uzgali (22) tam paredzētā uzglabāšanas nodalījumā ierīces aizmugurējā daļā (1a) – fig. 13.
- Ērti pārnesiet putekļsūcēju ar transportēšanas roktura palīdzību (7a vai 7b).

5. TĪRĪŠANA UN APKOPE

Svarīgi! Pirms kopšanas vai tīrīšanas vienmēr atvienojiet putekļsūcēju no strāvas avota.

MAISA NOMAIŅA

- Maisa uzpildes indikators (5) rāda, ka maiss ir pilns vai pārpildīts. Ja ierīces efektivitāte ir samazinājusies, palieliniet jaudu līdz maksimumam un turiet sūkšanas uzgali nedaudz paceltu virs grīdas. Ja indikators paliek sarkans, nomainiet maisu.
- Izvelciet elastīgo cauruli (18) no sūkšanas atveres (10) – fig. 2.
- Atveriet putekļsūcēja vāku (9) – fig. 14.

a) Ja putekļsūcējs aprīkots ar papīra maisu* (17a) vai Wonderbag Compact* maisu (17c):

- Izvelciet maisa turētāju (15) no maisa nodalījuma (8) – fig. 15a, tad noņemiet papīra maisu* (17a) vai Wonderbag Compact maisu* (17c) no turētāja (14), bīdot to pa vadīklām (16) – fig. 15b.
- Izmetiet Wonderbag Compact maisu* atkritumu tvertnē – fig. 15c.
- Novietojiet jaunu papīra maisu* vai jaunu Wonderbag Compact* maisu uz atbalsta – fig. 15d.
- Ielieciet to nodalījuma iekšpusē – fig. 15e.
- Pirms vāka (9) aizvēršanas pārliedzinieties, ka maiss un tā atbalsts (15) ir novietots pareizi.

b) Ja putekļsūcējs aprīkots ar auduma maisu*:

- Izvelciet maisa turētāju (15) no maisa nodalījuma (8) – fig. 16a, tad izņemiet auduma maisu* (17b) no turētāja (15), bīdot to pa vadīklām (16) – fig. 16b.
- Atveriet maisu ar rāvējslēdzēju – fig. 16c, tad iztukšojiet to atkritumu tvertnē – fig. 16d.
- Izmazgājiet maisu ar tīru ūdeni – fig. 16e.
- Ļaujiet tam izžūt vismaz 24h (neielieciet maisu, kamēr tas nav pilnīgi sauss) – fig. 16f.
- Aizveriet auduma maisu: pirms maisa ievietošanas putekļsūcējā pārliedzinieties, ka rāvējslēdzējs ir **pilnīgi aizvilks** – fig. 16g.
- Nostipriniet auduma maisu uz turētāja – fig. 16h.
- Pirms vāka aizvēršanas pārliedzinieties, ka maiss un tā atbalsts (15) ir novietots pareizi.

MIKROFILTRA* NOMAIŅA (réf. ZR0039 01)

Svarīgi! Mainiet mikrofiltru* ZR0039 01 visas 6 reizes, kad maināt maisu.

- Atveriet putekļsūcēja vāku (9) – fig. 14.
- Izņemiet motora aizsargrežģi (12) – fig. 17a.
- Izņemiet mikrofiltru* (13) – fig. 17b un paturiet motora aizsargrežģi (12).
- Izmetiet mikrofiltru* (13) atkritumu tvertnē – fig. 17c.
- Uzlieciet jaunu mikrofiltru (13) uz motora aizsargrežģa (12) – fig. 17d.
- Ielieciet tapas iedobēs – fig. 17d.
- Nofiksējiet motora aizsargrežģi (12) – fig. 17e.
- Pirms vāka (9) aizvēršanas pārliedzinieties, ka motora aizsargrežģis (12) ir novietots pareizi.

HEPA KASETES FILTRA* NOMAIŅA (réf. ZR0045 01), PIEMĒROTŠ PAPĪRA UN WONDERBAG MAISIEM

Svarīgi! Nomainiet kasetes filtru HEPA* ZR0045 01 ik pēc 6 mēnešiem (atbilstoši lietošanas biežumam).

- Atveriet putekļsūcēja vāku (9) – fig. 14.
- Izņemiet HEPA kasetes filtru* (14a) – fig. 18a - 18b.
- Izmetiet kaseti atkritumu tvertnē – fig. 18c.
- Ielieciet jauna HEPA kasetes filtra* tapas iedobēs – fig. 18d.
- Nofiksējiet HEPA kasetes filtru* (14a) (Ref. ZR 0045 01) tā nodalījumā – fig. 18e.

* Atkarībā no modeļa: runa ir par aprīkojumu, kas ir specifisks konkrētiem modeļiem vai piederumiem, kas pieejami pēc izvēles.

- Pirms vāka (9) aizvēršanas pārlicinieties, ka HEPA kasetes filtrs* (14a) ir pareizi novietots.

HEPA KASETES FILTRA* NOMAIŅA (réf. ZR0042 01), PIEMĒROTŠ AUDUMA MAISIEM

Uzmanību! Tīrīšanu veic tikai HEPA kasetes filtrs* réf.: ZR0042 01.

- Atveriet putekļsūcēja vāku (9) – fig. 14.
- Izņemiet HEPA kasetes filtru* (14b) – fig. 19a - 19b.
- Izsitiet HEPA kasetes filtru* (14b) virs atkritumu tvertnes – fig. 19c.
- Tad izskalojiet to zem tīra ūdens – fig. 19d, un ļaujiet tam izžūt vismaz fig. 24h – 19e.
- Pirms HEPA kasetes filtra* (14b) ievietošanas pārlicinieties, ka tas ir pilnīgi izžuvis.
- Ielieciet tapas iedobēs – fig. 19f.
- Nofiksējiet HEPA kasetes filtru* (14b) (réf. ZR 0042 01) tā nodalījumā – fig. 19g.
- Pirms vāka (9) aizvēršanas pārlicinieties, ka HEPA kasetes filtrs* (14b) ir pareizi novietots.

PUTEKĻSŪCĒJA TĪRĪŠANA

- Noslaukiet ierīces korpusu un piederumus ar mitru, mikstu lupatiņu un nosusiniet.
- Noslaukiet vāku ar sausu lupatiņu – fig. 20.
- Tīrīšanai neizmantojiet tīrīšanas līdzekļus, agresīvas vai abrazīvas vielas.

6. BOJĀJUMU IZLABOŠANA

Svarīgi! SVARĪGI Ja putekļsūcējs darbojas sliktāk nekā parasti, pirms pārbaudes izslēdziet to, nospiežot ieslēgšanas/izslēgšanas pedāli.

JA PUTEKĻSŪCĒJS NEIESLĒDZAS

- Ierīce nav pieslēgta strāvai: pārbaudiet, vai ierīce ir pareizi pieslēgta elektropadeves avotam.

JA PUTEKĻSŪCĒJS NESŪC

- Piederums vai elastīgā caurule ir aizsērējusi: iztīriet piederumu vai elastīgo cauruli.
- Vāks ir slikti aizvērts: pārbaudiet vai maiss un tā atbalsts (15) ir ielikti pareizi un vēlreiz aizveriet vāku.

JA PUTEKĻSŪCĒJS SŪC SLIKTĀK, IZDARA TROKSNI, SVILPO

- Piederums vai elastīgā caurule ir daļēji aizsērējusi: iztīriet piederumu vai elastīgo cauruli.
- Maiss ir pilns vai pārpildīts ar smalkiem putekļiem: nomainiet papīra maisu* (17a) vai Wonderbag Compact* maisu, vai iztukšojiet auduma maisu* (17b).

JA SARKANĀ MAISA NOMAIŅAS LAMPIŅA PALIEK IEDEGTA PĒC MAISA NOMAIŅAS

Filtrācijas sistēma ir pārpildīta:

- **HEPA kasete***: nomainiet HEPA kaseti* (14a) (réf. ZR0045 01) un ievietojiet to nodalījumā, vai arī izmazgājiet HEPA kasetes filtru* (14b) (réf. ZR0042 01) saskaņā ar procedūru.

- **Mikrofiltrs***: izņemiet mikrofiltru* un aizvietojiet to ar jaunu (réf. ZR0039 01).

- Elektroniskais jaudas regulētāja slēdzis* atrodas minimālās jaudas pozīcijā: palieliniet jaudu ar Elektroniskā jaudas regulētāja slēdža* palīdzību (izņemot, ja sūknējat trauslus audumus).

- Elastīgās caurules mehāniskais jaudas regulētājs ir atvērts: aizveriet mehānisko jaudas regulētāju.

JA VĀKS NEAIZVERAS (filtra esamības detektora darbība 11b)

- Pārbaudiet, vai maiss un maisa turētājs (15) ir pareizi novietoti.

JA SŪKŠANAS UZGALI IR GRŪTI NOŅEMT

- Atveriet elastīgās caurules jaudas regulēšanas slēdzi, lai samazinātu jaudu.
- Pārbaudiet vai uzgali (22) ir piemēroti sūknējamai virsmai: pakļājiem un mikstajam grīdas segumam izmantojiet uzgali ar ievilkto suku – fig. 4, parketam un gludām grīdām izmantojiet uzgali ar izlaistu suku – fig. 5.

JA VADS NEUZTINAS PILNĪBĀ

- Uztišanas laikā vads iekrāsas: izvelciet vadu un no jauna nospiediet vada uztišanas pedāli.

JA PUTEKĻSŪCĒJS SŪKŠANAS LAIKĀ APSTĀJAS

• Ir nostrādājusi termoprošības sistēma. Pārbaudiet, vai elastīgā caurule nav aizsērējusi un maiss un filtri nav pārpildīti. Atstājiet atdzist uz 30 minūtēm pirms putekļsūcēja atkārtotas ieslēgšanas.



Ja problēma nepazūd, nogādājiet putekļsūcēju uz tuvāko Rowenta pilnvaroto servisa centru.

Lai saņemtu autorizēto servisa centru sarakstu, sazinieties ar Rowenta patērētāju centru, kura koordinātes atradīsiet starptautiskās garantijas lapā.

GARANTĪJA

• Šī ierīce ir paredzēta lietošanai tikai tīrīšanas darbiem mājās apstākļos; ražotājs neuzņemas atbildību par nepiemērotu vai pamācībai neatbilstošu izmantošanu, un šādā gadījumā garantija tiek anulēta.

• Pirms sāciet lietot ierīci, uzmanīgi izlasiet lietošanas instrukciju: lietošana, kas neatbilst ierīces lietošanas pamācībā minētajām darbībām, atbrīvo Rowenta no jebkādas atbildības.

7. PIEDERUMI*

PIEDERUMI*	LIETOŠANA	PIEDERUMU UZLIKŠANA	IEGĀDES VIETAS
Uzgalis mēbelēm	Mēbeļu tīrīšanai	Uzvelciet mēbelēm paredzēto uzgali uz caurules gala.	
Uzgalis spraugām, kas pārveidojams par suku	Lai piekļūtu stūriem un grūti sasniedzamām vietām	Uzvelciet spraugu uzgali ar suku uz elastīgās caurules vai parastās caurules gala.	Rowenta pilnvarotie servisa centri Lai saņemtu pilnvaroto servisa centru sarakstu, sazinieties ar Rowenta patērētāju centru, kura koordinātes atradīsiet starptautiskās garantijas lapā.
Uzgalis parketam	Trauslām grīdām	Uzvelciet parketam paredzēto uzgali uz caurules gala.	
Mini turbosuka	Mēbeļu audumu dziļai tīrīšanai	Uzvelciet mini turbosuku uz caurules gala.	
Turbosuka	Diegu un dzīvnieku spalvu izsūkšanai no no paklājiem un mīkstajiem grīdas segumiem.	Uzvelciet turbosuku uz caurules gala.	

8. APKĀRTĒJĀ VIDE

Saskaņā ar spēkā esošiem noteikumiem visas ierīces, kas netiek lietotas, tiek uzskatītas par neizmantojamām: pirms ierīces izmešanas atslēdziet to no elektropadeves avota un nogrieziet vadu.

Rūpēsieties par vides aizsardzību!

① Jūsu ierīce satur vairākus atjaunojamus vai pārstrādājamus materiālus.

➡ Nododiet to savākšanas punktā atbilstoši pārstrādei.



1. OHUTUSNÕUAND

Teie ohutuse tagamiseks vastab see seade kehtivatele standarditele ja määrustele (Madalpingedirektiiv, Elektromagnetilise vastavuse direktiiv, Keskkonna direktiiv,...).

KASUTUSTINGIMUSED

- See tolmuimeja on elektriseade: seadet on lubatud kasutada vaid tavatingimustes.
- Kasutage seadet lastele kättesaamatult ja paigutage see kasutuskordade vahepeal nii, et see ei satuks laste kätte. Ärge kunagi jätke seadet tööle ilma järelvalveta.
- Ärge suunake kunagi imuriotsikut või imuritoru otse silmade või kõrvade lähedusse.
- **Ärge puhastage imuriga piiritust sisaldavate toodete ega mis tahes muu vedelikuga märgunud pindu, kuumi aineid ega väga peenekoeliste osakestega (lubi, tsement, tuhk...) kattunud pindu, teravate servadega puru (klaasikillud), tervisele kahjulikke aineid (lahustid, atsetoonid...), sööbivaid aineid (happed, puhastusvahendid...), süttimis- või plahvatusohtlikke aineid (bensiiini- või piiritusepõhiseid aineid).**
- Ärge kastke seadet kunagi vette ega tehke seda märjaks, samuti ei ole lubatud seadet õue jätta.
- Ärge kasutage seadet juhul, kui see on maha kukkunud, kui sellel esineb nähtavaid kahjustusi või kui see ei tööta tavapärasel moel.

Sellisel juhul ärge asuge seadet ise parandama, vaid saatke see lähimasse ametlikku teeninduskeskusse või võtke ühendust Rowenta klienditoega.

REMONTTÖÖD

- Veenduge, et teie tolmuimeja poolt tarbitav vool (voltides) vastaks voolule teie vooluvõrgust: vastav teave on märgitud seadme alla.
- Ühendage seade vooluvõrgust lahti, vältides sealjuures juhtmest tõmbamist:
 - kohe pärast seadme kasutamist,
 - iga kord tarvikute vahetamiseks,
 - iga kord enne seadme puhastamist, hooldamiseks või filtri vahetamiseks.
- Ärge kasutage seadet juhul, kui selle toitejuhe on saanud kahjustada. Igasuguse ohumomendi vältimiseks tuleb juhe koos kerimispooliga lasta tingimata ametlikus Rowenta teeninduskeskuses välja vahetada.

REMONTDARBI

Seadet võivad parandada vaid vastava väljaõppega spetsialistid ja seadme parandamisel võib kasutada vaid tootjatehases valmistatud originaalosi.

Seadme omal käel parandamine võib seada seadme kasutaja seadme kasutamise käigus ohtu.

2. KIRJELDUS

1. a – Horisontaalsuunaline paigutamine
 - b - Püstisuunaline paigutamine
 2. Seadme sisse-/väljalülitamise pedaal
 3. Elektrooniline võimsuse regulaator*
 4. Juhtme poolile kerimise pedaal
 5. Koti täissaamisest teavitav märgutuli
 6. Öhu väljutusvõre
 7. a- Püstisuunalise teisaldamise käepide
 - b- Horisontaalsuunalise teisaldamise käepide
 8. Kotikamber
 9. Kaas
 10. Imemisava
 11. a- Kaane avamise riiv
 - b- Koti paigaldatud oleku andur
 12. Mootori kaitsevõre
 13. Mikrofilter* (réf. ZR0039 01)
 14. a- Filtrikassett HEPA* (réf. ZR0045 01), mis on kohandatud kasutamiseks koos paberkottide ja Wonderbag kottidega COMPACT
 - b- Filtrikassett HEPA* (réf. ZR0042 01), kasutamiseks koos tekstiilkottidega*
- Teie seade on varustatud kas mikrofiltriga* või filtrikassetiga HEPA*.
15. Koti tugiraam: Wonderbag Compact kotile* (17c) või paberkotile* (17a) või tekstiilkotile* (17b)
 16. Koti tugiraami juhtsooned

a- Paberkott* (réf. ZR0039 01)

b- Tekstiilkott*

c- Wonderbag Compact kott* (réf. WB3051.20-30-40)

3. ENNE SEADME ESMAKORDSET KASUTUSELEVÕTMIST

LAHTIPAKKIMINE

• Pakkige seade pakendist lahti ja eemaldage sellelt kõik sildid. Pange garantiitalong kindlasse kohta hoiale ja lugege enne seadme esmakordset kasutuselevõtmist tähelepanelikult kasutusjuhend läbi.

NÕUANDED JA ETTEVAATUSABINÕUD

- Enne iga kasutuskorda tuleb juhe lõpuni lahti kerida.
- Ärge murdke juhete ega laske sel liikuda üle teravate servade.
- Juhul kui te kasutate pikendusjuhet, veenduge selles, et pikendusjuhe oleks laitmatu kasutuskorras ja vastaks koormustaluvuselt teie tolmuimeja poolt tarbitavale voolupingele.
- See tolmuimeja on varustatud mootori ülekuumenemist vältitava kaitsesüsteemiga. Teatavatel juhtudel (käepidemest imuriotsiku kasutamine tugitoolidel, toolidel jne) võib kaitsesüsteem rakenduda, millega kaasneb seadme ebatavaline töömüra, mis ei kujuta endast mingit ohtu.
- Ärge teisaldage tolmuimeajat juhtmest tõmmates, seadme teisaldamiseks tuleb kasutada selleks ettenähtud käepidet.
- Seadme tõstmine juhtmest ei ole lubatud.
- Ärge kunagi ühendage seadet vooluvõrgust lahti toitejuhtmest tõmmates.
- Ärge kunagi kasutage tolmuimeajat ilma kogumiskotita ja filtrisüsteemita: mikrofilter* või filtrikassett HEPA*.
- Veenduge, et filter (12+13 või 14a või 14b) oleks korralikult oma kohale paigaldatud.
- Kasutage vaid Rowenta originaalkotte ja filtreid.
- Kasutage vaid Rowenta originaalvarvikuid.
- Kui te ei leia oma tolmuimejale sobivaid filtreid, võtke ühendust Rowenta klienditeenindusega.
- Seisake tolmuimeja iga kord pärast kasutamist ja ühendage see vooluvõrgust lahti.
- Seadme hooldamiseks või puhastamiseks seisake alati tolmuimeja ja ühendage see vooluvõrgust lahti.
- See seade ei ole mõeldud kasutamiseks piiratud füüsiliste, sensoorsete või vaimsete võimetega isikutele (sealhulgas ka lastele), samuti isikutele, kellel puuduvad piisavad teadmised või kogemused seadme kasutamiseks, välja arvatud juhul, kui nende ohutuse eest vastutava isik on neile selgitanud seadme kasutamist või nad kasutavad seda tema järelevalve all. Ärge laske lastel tolmuimejaga mängida.

4. KASUTAMINE

SEADME KOOSTAMINE

- Suruge lõdvik (18) tugevalt imemisavasse (10) ja keerake seda kuni asendisse lukustemiseni - fig. 1.
- Eemaldamiseks keerake lõdvikut paigaldamisele vastupidises suunas ja tõmmake see avast välja - fig. 2.
- Juhul kui seade on varustatud teleskoopitoruga* (19): suunake reguleerimisnupp eesmise asendisse, reguleerige toru pikkus soovikohaseks, seejärel vabastage asendi fikseerimiseks nupp - fig. 3a. Muul juhul ühendage kaks toru* (20) neid kergelt keerates - fig. 3b.
- Ühendage tarvik, mida soovite kasutada, oma kohale toru otsas:
 - Vaipade ja vaipkatete puhastamiseks: kasutage imuriotsikut (22) sisetõmmatud harjaga - fig. 4.
 - Parkettide ja siledade pindade puhastamiseks: kasutage imuriotsikut (22) väljasuunatud harjaga - fig. 5 - või valige parketi puhastamise imuriotsik* (21).
 - Nurkade ning raskesti ligipääsetavate kohtade puhastamiseks: kasutage harjaks seadistatava piluga imuriotsikut* (24), mis on seadistatud siledade pindade puhastamiseks.
 - Mööbli puhastamiseks: kasutage seadistatava piluavaga imuriotsiku harja* (24) või mööbli puhastamise imuriotsikut* (23).

Tähelepanu! Enne tarvikute vahetamist seisake alati seade ja ühendage see vooluvõrgust lahti.

JUHTME ÜHENDAMINE JA SEADME KÄIVITAMINE

- Kerige juhe lõpuni lahti, lülitage tolmuimeja voolu alla - fig. 6 ja vajutage sisse-/väljalülitamise pedaalile (2) - fig. 7.
- Seadistage tolmuimeja imemistugevus soovikohaseks:
 - elektroonilise võimsuse regulaatori abil* (3): tolmuimeja imemistugevuse muutmiseks keerake variaatori reguleerimisnupp: põrandate puhastamiseks maksimaalse võimsuse suunas ja mööbli ning õrnade tekstiilide puhastamiseks vähima võimsuse suunas - fig. 8.
 - käepidemel asetseva mehaanilise võimsusregulaatori abil: tolmuimeja imemistugevuse vähendamiseks manuaalsel meetodil avage kursori reguleerimisklapp, nt: õrnade pindade puhastamiseks jne. - fig. 9.

SEADME ÄRAPAIGUTAMINE JA TEISALDAMINE

- Pärast kasutamist seisake tolmuimeja, vajutades selleks sisse-/väljalülitamise pedaalile (2) ja ühendage seade vooluvõrgust lahti - fig. 10. Juhtme kokkukerimiseks kerimispoolile vajutage kerismehhanismi pedaalile (4) - fig. 11.
- Püstises asendis paigutage imuriotsik (22) seadme all paiknevasse pesasse (1b) - fig. 12.
- Lamava asendi korral paigutage imuriotsik (22) seadme taga paiknevasse pesasse (1a) - fig. 13.
- Seadme hõlpsaks teisaldamiseks on mõeldud transportimise käepidemed (7a või 7b).

5. PUHASTAMINE JA HOOLDUS

Tähtis teada: Enne seadme hooldamist või puhastamist seisake alati seade ja ühendage see vooluvõrgust lahti.

KOTI VAHETAMINE

- Koti täitumisest või ummistumisest teavitatakse teid koti täitumise märgutule (5) abil. Juhul kui seadme töös on täheldada võimsuskadu, seadistage võimsus maksimaalseni ja hoidke imuriotsikut põrandapinnast lahtitõstetuna. Juhul kui märgutuli on jätkuvalt punane, vahetage kogumiskotti uue vastu välja.
- Tõmmake lödvik (18) imemisavast (10) välja - fig. 2.
- Avage tolmuimeja kaas (9) - fig. 14.

a) Juhul kui teie tolmuimeja on varustatud paberkotiga* (17a) või Wonderbag Compact kotiga* (17c):

- Eemaldage kogumiskoti tugiraam (15) kogumiskoti kambri (8) - fig. 15a, seejärel eemaldage paberkott* (17a) või Wonderbag Compact kott* (17c) tugiraamilt, libistades seda mööda paigaldussooni (16) - fig. 15b.
- Visake paberkott* või Wonderbag Compact kott* prügikasti - fig. 15c
- Paigaldage uus paberkott* või uus Wonderbag Compact kott* oma kohale kogumiskoti tugiraamis - fig. 15d.
- Paigaldage see oma kohale kogumiskoti kambri (8) - fig. 15e
- Enne kaane (9) sulgemist veenduge selles, et kogumiskott ja kogumiskoti tugiraam (15) on korrektselt oma kohale asetunud.

b) Juhul kui teie tolmuimeja on varustatud tekstiilkotiga*:

- Eemaldage kogumiskoti tugiraam (15) kogumiskoti kambri (8) - fig. 16a, seejärel eemaldage tekstiilkott* (17b) tugiraamilt (15), libistades seda mööda paigaldussooni (16) - fig. 16b.
- Tõmmake koti lukk lahti - fig. 16c, seejärel tühjendage kott prügikasti kohal - fig. 16d.
- Puhastage kott puhta vee abil - fig. 16e.
- Laske kotil vähemalt 24h kuivada (kotti mitte enne selle täielikku kuivamist tagasi paigaldada) - fig. 16f.
- Enne kogumiskoti seadmesse tagasi paigaldamist sulgege tekstiilkott: veenduge selles, et lukk oleks **lõpuni korralikult sulgunud** - fig. 16g.
- Paigaldage tekstiilkott tagasi oma kohale kogumiskoti tugiraamil - fig. 16h.
- Enne kaane sulgemist veenduge selles, et kogumiskott ja kogumiskoti tugiraam (15) on korrektselt oma kohale asetunud.

MIKROFILTRI VAHETAMINE* (réf.: ZR0039 01)

Tähtis teada: Vahetage mikrofilter* ZR0039 01 uue vastu välja iga kuuenda kogumiskoti vahetamise raames.

- Avage oma tolmuimeja kaas (9) - fig. 14.
- Tõmmake mootori kaitsevõre (12) välja - fig. 17a.
- Tõmmake mikrofilter* (13) välja - fig. 17b, ja hoidke mootori kaitsevõre (12) kättesaadavas kohas.
- Visake mikrofilter* (13) prügikasti - fig. 17c.
- Paigaldage uus mikrofilter (13) oma kohale mootori kaitsevõrel (12) - fig. 17d.

* Olenevalt mudelist: tegemist on kindlatele mudelitele mõeldud varustuse või lisavarustusena saadaolevate tarvikutega.

- Asetage nagad piludesse - fig. 17d.
- Lukustage mootori kaitsevõre oma kohale paigale (12) - fig. 17e.
- Enne kaane (9) sulgemist veenduge selles, et mootori kaitsevõre oleks korrektselt oma kohale paigale asetunud (12).

PABERIST KOGUMISKOTTIDEGA JA WONDERBAG COMPACT KOGUMISKOTTIDEGA ÜHILDUVA FILTRIKASSETI HEPA* (réf.: ZR0045 01) VAHETAMINE

Tähtis teada: Vahetage filtrikasetti HEPA* ZR0045 01 iga kuue kuu järel (olenevalt kasutamissagedusest).

- Avage oma tolmuimeja kaas (9) - fig. 14.
- Eemaldage HEPA-filtrikasett* (14a) - fig. 18a - 18b.
- Visake kassett prügikasti - fig. 18c.
- Suunake uue HEPA-filtrikasetti nagad piludesse - fig. 18d.
- Lukustage uus HEPA-filtrikasett* (14a) (réf. ZR0045 01) kambris oma kohale - fig. 18e.
- Enne kaane (9) sulgemist veenduge, et HEPA-filtrikasett* (14a) on korrektselt oma kohale paigale asetunud.

TEKSTIILIST KOGUMISKOTIGA ÜHILDUVA HEPA-FILTRIKASSETI* (réf.: ZR0042 01) PUHASTAMINE

Tähelepanu! Sellist puhastusprotseduuri kasutatakse vaid HEPA-filtrikasettide* (réf.: ZR0042 01) korral.

- Avage oma tolmuimeja kaas (9) - fig. 14.
- Eemaldage HEPA-filtrikasett* (14b) - fig. 19a - 19b.
- Koputage HEPA-filtrikasett* (14b) prügikasti kohal puhtaks - fig. 19c.
- Seejärel loputage seda puhta vee all - fig. 19d, ja laske kuivada vähemalt 24h jooksul - fig. 19e.
- Veenduge selles, et HEPA-filtrikasett* (14b) oleks enne paigaldamist oma kohale tagasi lõplikult kuivanud.
- Suunake nagad piludesse - fig. 19f.
- Lukustage HEPA-filtrikasett* (14b) (réf.: ZR0042 01) oma kohale kambris paigale - fig. 19g.
- Enne kaane (9) sulgemist veenduge selles, et HEPA-filtrikasett* (14b) oleks korrektselt oma kohale paigale asetunud.

TOLMUIMEJA PUHASTAMINE

- Puhastage seadme korpust ja tarvikuid pehme ja niiske lapiga, seejärel kuivatage kuiva lapiga.
- Puhastage kaant kuiva lapiga - fig. 20.
- Ärge kasutage lahusteid ega tugevatoimelisi või hõõrutavaid puhastusaineid.

6. SEADME RIKKIMINEKU KORRAL

Tähtis teada: Kohe kui täheldate seadme töös midagi ebatavalist, samuti iga kord enne kontrollima asumist, lülitage seade välja, vajutades selleks sisse-/väljalülitamise pedaalile.

TOLMUIMEJA MITTEKÄIVITUMISE KORRAL

- Seade pole vooluvõrku ühendatud: veenduge, et seade oleks korralikult vooluvõrku ühendatud.

JUHUL KUI TOLMUIMEJA EI IME

- Mõni tarvikutest või lödvikutoru on ummistunud: eemaldage tarvikust või torust ummistuse põhjustanud takistus.
- Kaas ei ole korrektselt suletud: veenduge selles, et kogumiskott ja kogumiskoti tugiraam (15) on korrektselt oma kohale paigaldatud ja sulgege kaas.

JUHUL KUI TOLMUIMEJA EI IME ENAM SAMA TÕHUSTALT KUI ENNE, TEKITAB EBATAVALIST MÜRA VÕI VILISTAB

- Mõni tarvikutest või lödvikutoru on osaliselt ummistunud: eemaldage tarvikust või torust ummistuse põhjustanud takistus.
- Kogumiskott on saanud täis või on peenest tolmust ummistunud: vahetage paberlott* (17a) või Wonderbag Compact kott* (17c) välja või tühjendage tekstiilkott* (17b).

JUHUL KUI KOGUMISKOTI TÄISSAAMISEST TEAVITAV PUNANE MÄRGUTULI EI KUSTU KA PÄRAST KOGUMISKOTI VÄLJAVAHETAMIST

Filtreerimissüsteem on ummistunud:

- **HEPA-kassett***: vahetage HEPA-kassett* (14a) (réf. ZR0045 01) välja, paigaldage uus kassett oma kohale või peske filtrikasett HEPA* (14b) (réf. ZR0042 01) puhtaks, järgides selleks puhastusprotseduuris kirjeldatud näpunäiteid.

- **Mikrofilter***: eemaldage mikrofilter* ja vahetage see uue vastu välja (réf. ZR0039 01).

• Elektrooniline võimsuse regulaator* on vähima võimsuse asendis min: suurendage võimsust, seadistades elektroonilise võimsusregulaatori selleks võimsamale režiimile* (välja arvatud juhul, kui puhastate õrnu kangaid).

• Käepidemel asetsev mehaaniline võimsuse reguleerimise klapp on avatud olekus: sulgege mehaaniline võimsuse reguleerimise klapp.

JUHUL KUI KAAS EI SULGU (anduri aktiveerumisel 11b)

• Veenduge, et kogumiskott ja kogumiskoti tugiraam (15) on korrektselt oma kohale paigaldatud.

JUHUL KUI IMURIOTSIKU EDASILIIGUTAMINE ON RASKENDATUD

• Paotage käepidemel asetsevat mehaanilise võimsuse reguleerimise klappi või vähendage võimsust.

• Veenduge selles, et imuriotsiku (22) seadistus vastaks puhastatava pinna tüübile: vaipade ja vaipkatete puhastamiseks kasutage sissetõmmatud harjaga imuriotsikut - fig. 4, parketi ja siledade põrandapindade puhastamiseks kasutage väljasuunatud harjaga imuriotsikut - fig. 5.

TÕRKE KORRAL TOITEJUHTME KOKKUKERIMISEL

• Toitejuhtme kokkukerimine on aeglustatud: tõmmake juhe lõpuni välja ja vajutage toitejuhtme kokkukerimise pedaalile.

JUHUL KUI TEIE TOLMUIMEJA LÜLITUB KORISTAMISE KÄIGUS VÄLJA

• Sellisel juhul on tegemist mootorit ülekuumenemise eest kaitsva termokaitse rakendamisega. Veenduge, et toru ja lövdik ei ole ummistunud, ja kontrollige, kas kogumiskott ja filtrid on puhtad. Laske seadmel enne selle uuesti sisselülitamist umbes 30 minuti jooksul maha jahtuda.

Juhul kui probleem sellega ei lahene, viige oma tolmuimeja lähimasse Rowenta ametlikku teenindusettevõttesse.

Teavet ametlike teenindusettevõtete kohta saate Rowenta klienditoelt, mille kontaktandmed leiате kasutusjuhendile lisatud rahvusvaheliselt garantiialongilt.

GARANTII

• Käesolev seade on mõeldud kasutamiseks vaid kodumajapidamistes; tootjatehas ei vastuta probleemide eest, mis tulenevad seadme mittesihotstarbelisest kasutamisest või seadme kasutamisel kasutusjuhendi eiramisest. Sellisel juhul kaotab ka seadme garantii kehtivuse.

• Lugege enne seadme esmakordset kasutuselevõtmist tähelepanelikult läbi seadme kasutusjuhend: seadme kasutamine mitte kasutusjuhendis kirjeldatud moel vabastab Rowenta igasugusest vastutusest.

7. TARVIKUD*

TARVIKUD*	KASUTAMINE	TARVIKU PAIGALDAMINE	OSTUPUNKT
Mööbli puhastamise imuriotsik	Mööbli puhastamiseks	Paigaldage toru otsa mööbli puhastamise otsik.	Rowenta ametlikud teeninduskeskused.
Harjaks kohandatav piluavaga imuriotsik	Ligipääsuks nurkadesse ja raskesti ligipääsetavatesse kohtadesse.	Paigaldage käepideme või toru otsa harjaks muudetava piluavaga imuriotsik	(Teavet ametlike teenindusettevõtete kohta saate Rowenta klienditoelt, mille kontaktandmed leiате kasutusjuhendile lisatud rahvusvaheliselt garantiialongilt).
Parketi puhastamise otsik	Õrnade pindade puhastamiseks.	Paigaldage parketi puhastamise otsik toru otsa.	
Väike Turbo-hari	Mööbli katekangaste põhjalikuks puhastamiseks.	Paigaldage väike Turbo-hari toru otsa	
Turbo-hari	Vaipadesse ja vaipkatetesse haakunud ebemete ja loomakarvade eemaldamiseks.	Paigaldage Turbo-hari toru otsa	

8. KESKKONNASÄÄSLIKKUS

Vastavalt kehtivatele seadusesäetetele tuleb kõik kasutuselt kõrvaldatavad seadmed muuta lõplikult kasutamiskõlbmatuteks: enne seadme äraviskamist lõigake sellelt pärast vooluvõrgust lahtiühendamist toitejuhe ära.

Üheskoos keskkonda säästes!

① Teie seade sisaldab mitmeid korduvkasutatavaid või ringlussevõetavaid materjale.

➡ Tooge seade kogumispunkti, kus see utiliseeritakse nõuetekohaselt.



* Olenevalt mudelist: tegemist on kindlatele mudelitele mõeldud varustuse või lisavarustusena saadaolevate tarvikutega.

1. СЪВЕТИ ЗА БЕЗОПАСНОСТ

За вашата безопасност този уред съответства на стандартите и на действащата нормативна уредба (Нисковолтова директива, Директива за електромагнитна съвместимост, Директива за опазване на околната среда и др.).

УСЛОВИЯ ЗА УПОТРЕБА

- Вашата прахосмукачка е електрически уред: трябва да бъде използвана съобразно нормалните условия за употреба.
- Използвайте и прибирайте уреда на недостъпно за деца място. Никога не оставяйте уреда да работи без надзор.
- Не дръжте приставката или края на тръбата близо до очите или ушите.
- **Не засмуквайте мокри повърхности, вода или каквито и да е течности, топли вещества или ултрафини частици (гипс, цимент, пепел и др.), големи остри отпадъци (стъкло), вредни препарати (разтворители, препарати за почистване на метални повърхности и др.), агресивни препарати (киселини, почистващи препарати и др.), запалими или експлозивни вещества (на бензинова или алкохолна основа).**
- Никога не потапяйте уреда във вода, не го поливайте с вода и не го оставяйте на открито.
- Не използвайте уреда, ако е падал и забележите повреда или не работи правилно. В този случай не отваряйте уреда, а го изпратете в най-близкия одобрен сервиз или се свържете с отдел „Клиенти“ на Rowenta.

ЕЛЕКТРИЧЕСКО ЗАХРАНВАНЕ

- Проверете дали напрежението (волтажа) на прахосмукачката отговаря на електрическата ви инсталация: ще намерите тази информация на долната част на уреда.
- Спрете и изключете уреда от контакта:
 - веднага след употреба,
 - преди всяка смяна на приставка,
 - преди всяко почистване, поддръжка или смяна на филтър.
- Не използвайте уреда:
 - ако кабелът е повреден. За да избегнете всякакъв риск, макарата за навиване на кабела и самият кабел на прахосмукачката задължително трябва да бъдат сменени от одобрен от Rowenta сервиз.

РЕМОНТ

Всякакви ремонти трябва да бъдат извършени от специалисти с оригинални резервни части. Самостоятелният ремонт може да представлява опасност за потребителя.

2. ОПИСАНИЕ

1. a – Хоризонтално поставяне
b – Вертикално поставяне
 2. Педал за включване/изключване
 3. Електронен регулатор на мощността*
 4. Педал за навиване на хранящия кабел
 5. Индикатор за напълване на торбата
 6. Решетка на отвора за въздушната струя
 7. a- Дръжка за пренасяне във вертикално положение
b- Подвижна хоризонтална ръкохватка за пренасяне
 8. Отделение за торбата
 9. Капак
 10. Отвор за засмукване
 11. a- Вдълбнатина за отваряне на капака
b- Детектор за наличие на торба
 12. Защитна решетка на мотора
 13. Микрофилтър* (ном. ZR0039 01)
 14. a- Касета с филтър HEPA* (ном. ZR0045 01), предназначена за хартиените торби
b- Касета с филтър HEPA* (ном. ZR0042 01), предназначена за текстилните торби*
- Вашата прахосмукачка е оборудвана с микрофилтър* или с касета с филтър HEPA*.
15. Постава за торбичка за торбичка Wonderbag Compact * (17c) или хартиена торбичка * (17a), или платнена торбичка * (17b)
 16. Жлеbove на държача за торбата

Стандартни приставки:

17. Торби

* В зависимост от модела: става дума за специално оборудване на някои модели или за приставки, които се предлагат като опция.

a- Хартиена торба* (ном. ZR0039 01)

b- Текстилна торба*

c- Wonderbag Compact торба* (ref. WB3051.20-30-40)

18. Гъвкава тръба с крайник и механичен регулатор на мощността

19. Телескопична тръба*

20. Тръби*

21. Приставка за паркет*

22. Приставка за всякакви подове

23. Приставка за мебели*

24. Приставка с тесен отвор, която може да се превърне в четка*

25. Турбочетка*

26. Мини турбочетка*

27. Ремък*

28. Капачета на ремъка*

3. ПРЕДИ ПЪРВАТА УПОТРЕБА

РАЗОПАКОВАНЕ

• Разопаковайте уреда, запазете гаранционния талон и прочетете внимателно ръководството за употреба преди първата употреба на уреда.

СЪВЕТИ И ПРЕДПАЗНИ МЕРКИ

- Преди всяка употреба захранващият кабел трябва да бъде напълно развит.
- Не го застъпвайте и не го оставяйте да лежи върху остри ръбове.
- Ако използвате електрически удължител, се уверете, че е в отлично състояние и че захранващото напрежение отговаря на мощността на прахосмукачката.
- Прахосмукачката е оборудвана със защитен механизъм, предотвратяващ прегряването на мотора. В някои случаи (използване на крайника върху фотьойли, кресла и др.) се задейства защитният механизъм и уредът може да произведе необичаен шум, който не представлява опасност.
- Не местете прахосмукачката, като дърпате за кабела, а като хващате дръжката за преместване.
- Не използвайте кабела, за да повдигате уреда.
- Никога не дърпайте кабела, за да изключите уреда от мрежата.
- Никога не използвайте прахосмукачката без торба и без филтрираща система: микрофилтър* или касета с филтър HEPA*.
- Уверете се, че филтърът (13, 14a или 14b) е правилно поставен.
- Използвайте само оригинални торби и филтри на Rowenta.
- Използвайте само оригинални приставки на Rowenta.
- В случай че срещнете трудности при намирането на приставки и филтри за тази прахосмукачка, се свържете с отдел „Клиенти“ на Rowenta.
- Спирайте и изключвайте прахосмукачката от захранването след всяка употреба.
- Винаги спирайте и изключвайте прахосмукачката от захранването преди поддръжка или почистване.
- Уредът не е предвиден да бъде използван от лица (включително от деца), чиито физически, сетивни или умствени способности са ограничени, или лица без опит и знания освен ако отговорно за тяхната безопасност лице наблюдава и дава предварителни указания относно използването на уреда. Наглеждайте децата, за да се уверите, че не играят с уреда.

4. УПОТРЕБА

СГЛОБЯВАНЕ НА ЧАСТИТЕ НА УРЕДА

- Притиснете силно маркуча (18) към отвора за засмукване (10) и го завъртете, докато се закопчее - фиг. 1.
- За изваждане завъртете в обратна посока и издърпайте- фиг. 2.
- Ако прахосмукачката е оборудвана с телескопична тръба* (19); избутайте бутона за регулиране напред, издърпайте до желаната дължина на тръбата и след това отпуснете бутона, за да я блокирате - фиг. 3a. В противен случай сглобете двете тръби* (20), като завъртите леко - фиг. 3b.
- Поставете подходящата приставка на тръбата:
 - За килими и мокети: използвайте приставката (22) с приборна четка - фиг. 4.
 - За паркет и гладки подове: използвайте приставката (22) с извадена четка - фиг. 4.
- или директно използвайте приставката за паркет* (21).

- За ъгли и труднодостъпни места: използвайте превръщащата се в четка приставка с тесен отвор* (24) без четка.
- За мебели: използвайте четката на приставката с тесен отвор* (24) или приставката за мебели* (23).

- Вашият уред е оборудван с ремък* (27), който ви позволява да го носите през рамо.
- За да освободите ремъка, отстранете капачетата от двете страни на дръжката, като завъртите на четвърт оборот в посока, обратна на указаната със стрелка - фиг. 5a.
- За да го върнете на мястото му, извършете операцията в обратен ред: поставете капачетата от двете страни на дръжката, като завъртите на четвърт оборот в указаната със стрелка посока - фиг. 5b до фиксиране и след това поставете ремъка на мястото му (7b).

ВНИМАНИЕ Изключвайте прахосмукачката от бутона и от контакта преди да смените принадлежностите.

ВКЛЮЧВАНЕ НА КАБЕЛА В ЗАХРАНВАНЕТО И ПУСКАНЕ НА УРЕДА

- Развийте напълно кабела, включете прахосмукачката в захранването - фиг. 6 и натиснете педала за включване/изключване (2) - фиг. 7.
- Регулирайте засмукващата мощност:
 - с електронния регулатор на мощността* (3): завъртете бутона на електронния регулатор*, за да регулирате засмукващата мощност: на позиция максимум за подове и на позиция минимум за мебели и фини тъкани - фиг. 8.
 - с механичния регулатор на мощността на крайника: отворете подвижния капак на курсора за регулиране, за да намалите ръчно засмукващата мощност, напр. : върху фини повърхности - фиг. 9.

ПРИБИРАНЕ И ПРЕНАСЯНЕ НА УРЕДА

- След употреба спрете прахосмукачката, като натиснете педала за включване/изключване (2) и я изключете от захранването - фиг. 10. Приберете кабела, като натиснете педала за навиване на кабела (4) - фиг. 11.
- Във вертикално положение поставете приставката (22) в отделението ѝ за прибиране под уреда (1b) - фиг. 12.
- В хоризонтално положение поставете приставката (22) в отделението ѝ в задната част на уреда (1b) - фиг. 13.
- Пренасяйте лесно уреда благодарение на дръжките за пренасяне (7a или 7b) или на ремъка* (27).

5. ПОЧИСТВАНЕ И ПОДДРЪЖКА

Внимание: Винаги спирайте и изключвайте прахосмукачката от захранването преди поддръжка или почистване.

СМЯНА НА ТОРБАТА

- Индикаторът за напълване на торбата (5) обозначава дали торбата е пълна или задръстена. Ако установите намаляване на ефективността на уреда, регулирайте мощността на максимум и задръжте приставката повдигната над пода. Ако индикаторът продължава да свети в червено, сменете торбата.
- Извадете гъвкавата тръба (18) от отвора за засмукване (10) - фиг. 2.
- Отворете капака (9) на прахосмукачката - фиг. 14.

a) Ако вашият аспиратор е оборудван с хартиена торбичка * (17a) или торбичка Wonderbag Compact* (17c):

- Извадете поставката на торбичката (15) от отделението за торбичка (8) - фиг. 15a, след това свалете хартиената торбичка * (17a) или торбичката Wonderbag Compact* (17c) от поставката ѝ, като я плъзнете по носачите (16) - фиг. 15b.
 - Изхвърлете хартиената торбичка * или торбичката Wonderbag Compact* в кофа за боклук - фиг. 15c
 - Поставете нова хартиена торбичка * или нова торбичка Wonderbag Compact* върху поставката - фиг. 15d.
- Поставете я в отделението ѝ - фиг. 15e
- Проверете дали торбичката и конзолата за торбичката (15) са добре поставени преди да затворите капака (9).

b) Ако прахосмукачката е оборудвана с текстилна торба* :

- Извадете държача на торбата (15) от отделението за торбата (8) - фиг. 16a и след това махнете текстилната торба (17b) от държача (15), като я плъзнете в жлебовете (16) - фиг. 16b.
- Отворете торбата с помощта на ципа - фиг. 16c и след това я изпразнете над кофа за боклук - фиг. 16d.
- Почистете торбата с чиста вода - фиг. 16e.
- Оставете я да изсъхне поне 24 ч (поставете торбата на място само ако е изсъхнала напълно) - фиг. 16f.
- Затворете платнената торбичка: внимателно **затворете докрай** ципа - фиг. 16g - преди да поставите торбичката в уреда.
- Поставете платнената торбичка обратно на конзолата - фиг. 16h.
- Проверете дали платнената торбичка и конзолата за торбичката (15) са добре поставени преди да затворите капака.

СМЯНА НА МИКРОФИЛТЪРА* (ном.: ZR0039 01)

Внимание: Вшият уред е оборудван с хартиена торба – сменяйте микрофилтъра* ZR0039 01 на всеки 6 седмици на торбата.

BG

- Отворете капака (9) на прахосмукачката - фиг. 14.
- Извадете предпазната решетка на двигателя (12) - фиг. 17а.
- Извадете микрофилтъра* (13) - фиг. 17b и запазете предпазната решетка на двигателя (12).
- Изхвърлете микрофилтъра* (13) в коша за отпадъци- фиг. 17с.
- Сложете нов микрофилтър (13) на предпазната решетка на двигателя (12) - фиг. 17d.
- Поставете палците в жлебовете - фиг. 17d.
- Закрепете предпазната решетка на двигателя (12) - фиг. 17а.
- Проверете дали предпазната решетка на двигателя (12) е добре поставена преди да затворите капака (9).

СМЕНЕТЕ КАСЕТКАТА НА ФИЛТЪРА HEPA* (КОД: ZR0045 01) ПОДХОДЯЩА ЗА ХАРТИЕНИ ТОРБИЧКИ И ЗА WONDERBAG COMPACT

Внимание: Сменяйте касетата с филтър HEPA* ZR0045 01 на всеки 6 месеца (в зависимост от честотата на употреба).

- Отворете капака (9) на прахосмукачката - фиг. 14.
- Извадете касетата с филтър HEPA* (14а) - фиг. 18а - 18b.
- Изхвърлете касетата в кофа за боклук - фиг. 18с.
- Поставете палците на новата касетка на HEPA филтъра* в жлебовете - фиг. 18d.
- Фиксирайте новата касета с филтър HEPA* (14а) (ном. ZR0045 01) в отделението ѝ - фиг. 18е.
- Уверете се, че касетата с филтър HEPA* (14а) е правилно поставена, преди да затворите капака (9).

ПОЧИСТЕТЕ КАСЕТКАТА НА HEPA ФИЛТЪРА* (КОД ZR0042 01) ПОДХОДЯЩА ЗА ПЛАТНЕНИ ТОРБИЧКИ

Внимание! Почистването се отнася единствено за касетата с филтър HEPA* с ном.: ZR0042 01.

- Отворете капака (9) на прахосмукачката - фиг. 14.
- Извадете касетата с филтър HEPA* (14b) - фиг. 19а - 19b.
- Изтупайте касетата с филтър HEPA* (14b) над кофа за боклук - фиг. 19с.
- След това я измийте с чиста вода - фиг. 19d и я оставете да изсъхне поне 24 ч - фиг. 19е.
- Уверете се, че касетата с филтър HEPA* (14b) е напълно суха, преди да я поставите на мястото ѝ.
- Поставете палците в жлебовете - фиг. 19f.
- Фиксирайте касетата с филтър HEPA* (14b) (ном.: ZR0042 01) в отделението ѝ - фиг. 19g.
- Уверете се, че касетата с филтър HEPA* (14b) е правилно поставена, преди да затворите капака (9).

ПОЧИСТВАНЕ НА ПРАХОСМУКАЧКАТА

- Избършете корпуса на уреда и приставките с мека и влажна кърпа и след това изсушете.
- Избършете капака със суха кърпа - фиг. 20.
- Не използвайте детергенти, агресивни или абразивни препарати.

6. ПОПРАВКИ

Внимание: Ако работата на прахосмукачката се влоши и преди всякакви проверки, спрете уреда, като натиснете педала за включване/изключване.

АКО ПРАХОСМУКАЧКАТА НЕ СЕ ЗАДЕЙСТВА

- Уредът не е включен в захранването: проверете дали уредът е включен правилно в електрическата мрежа.

АКО ПРАХОСМУКАЧКАТА НЕ ЗАСМУКВА

- Някоя приставка или гъвкавата тръба е запушена: отпушете приставката или гъвкавата тръба.
- Капакът не е добре затворен: проверете как са поставени торбичката и конзолата за торбичката (15) и затворете капака.

АКО ПРАХОСМУКАЧКАТА НЕ ЗАСМУКВА ДОБРЕ, ИЗДАВА ШУМ, СВИРИ

- Някоя приставка или гъвкавата тръба са частично запушени: отпушете приставката или гъвкавата тръба.
- Торбата е пълна или задръстена с фин прах: Сменете хартиената торбичка* (17а) или торбичката Wonderbag Compact* (17с), или изпразнете платнената торбичка* (17b).

* В зависимост от модела: става дума за специално оборудване на някои модели или за приставки, които се предлагат като опция.

АКО ИНДИКАТОРЪТ ЗА ПЪЛНА ТОРБИЧКА ОСТАНЕ ЧЕРВЕН СЛЕД СМЯНАТА НА ТОРБИЧКАТА

Филтриращата система е запушена:

- **Касета HEPA***: сменете касетата HEPA* (14a) (ном. ZR0045 01) и я поставете в отделението ѝ или измийте касетата с филтър HEPA* (14b) (ном. ZR0042 01), като спазвате процедурата за почистване.
- **Микрофилтър***: извадете микрофилтъра* и го заменете с нов (ном. ZR0039 01).
- Електронният регулатор на мощността* е на позиция минимум: увеличете мощността с помощта на електронния регулатор на мощността* (освен ако не почиствате фини тъкани).
- Механичният регулатор на мощността на крайника е отворен: затворете механичния регулатор на мощността.

АКО ИНДИКАТОРЪТ ЗА НАПЪЛВАНЕ НА ТОРБАТА ПРОДЪЛЖАВА ДА СВЕТИ В ЧЕРВЕНО

- Торбата е задръстена: Сменете хартиената торбичка* (17a) или торбичката Wonderbag Compact* (17c), или изпразнете платнената торбичка* (17b).

АКО КАПАКЪТ НЕ СЕ ЗАТВАРЯ (действие на детектора 11b)

- Проверете дали има торбичка и конзола за торбичка (15), както и дали са поставени правилно.

АКО МЕСТИТЕ ТРУДНО ПРИСТАВКАТА

- Отворете курсора за регулиране на крайника или намалете мощността.
- Проверете дали положението на крайника (22) съответства на подовото покритие: за килими и мокети ползвайте крайника с приборна четка - фиг. 4, а за паркет и гладки подове ползвайте крайника с извадена четка - фиг. 5.

АКО ЗАХРАНВАЩИЯТ КАБЕЛ НЕ СЕ ПРИБИРА НАПЪЛНО

- Кабелът се прибира бавно: извадете отново кабела и натиснете педала за навиване.

АКО ПРАХОСМУКАЧКАТА СПРЕ ПО ВРЕМЕ НА РАБОТА

- Задействала се е защитата от прегряване. Проверете дали тръбата или гъвкавата тръба не са запушени, или дали торбата или филтрите не са задръстени. Оставете прахосмукачката да изстине 30 минути, преди отново да я включите.

Ако проблемът продължи, занесете прахосмукачката в най-близкия одобрен от Rowenta сервиз. За да се запознаете със списъка на упълномощените сервизи се свържете с центъра за обслужване на клиенти на Rowenta, чиито координати са посочени в приложената международна гаранционна карта.

ГАРАНЦИЯ

- Уредът е предназначен за домакинска и домашна употреба. При употреба не по предназначение и несъобразена с ръководството за употреба марката не носи никаква отговорност и гаранцията се обезсилва.
- Преди да пуснете уреда за първи път, прочетете внимателно ръководството за употреба: Rowenta не носи никаква отговорност при употреба не по предназначение.

7. ПРИСТАВКИ*

ПРИСТАВКИ*	УПОТРЕБА	ПОСТАВЯНЕ НА ПРИСТАВКАТА	МЯСТО ЗА ЗАКУПУВАНЕ
Приставка за мебели	За почистване на мебели.	Поставете приставката за мебели на тръбата.	
Приставка с тесен отвор, която може да се превърне в четка	За ъгли и труднодостъпни места.	Поставете превръщачата се в четка приставка на крайника или на тръбата.	За да се запознаете със списъка на упълномощените сервизи се свържете с центъра за обслужване на клиенти на Rowenta, чиито координати са посочени в приложената международна гаранционна карта.
Приставка за паркет	За лесноаранними подове.	Поставете приставката за паркет на тръбата.	
Мини турбочетка	За дълбоко почистване на тапицерията на мебелите.	Поставете мини турбочетката на тръбата.	
Турбочетка	За почистване на килими и мокети от набити в тях конци и косми на домашни любимци.	Поставете турбочетката на тръбата.	

8. ОПАЗВАНЕ НА ОКОЛНАТА СРЕДА

Съгласно действащата нормативна уредба всеки неизправен уред трябва веднага да бъде изваден от употреба: изключете уреда от захранването и отрежете кабела, преди да го изхвърлите.



Да участваме в опазването на околната среда!

① Уредът е изработен от различни материали, които могат да се предадат на вторични суровини или да се рециклират.

➡ Занесете го в центъра за вторични суровини или в оторизирания сервиз, където той ще бъде рециклиран.

* В зависимост от модела: става дума за специално оборудване на някои модели или за приставки, които се предлагат като опция.

1. INSTRUCȚIUNI DE SIGURANȚĂ

Pentru siguranța dumneavoastră, acest aparat este conform normelor și reglementărilor aplicabile (directivele privind echipamentele de joasă tensiune, compatibilitatea electromagnetică, mediul înconjurător, etc.).

CONDIȚII DE UTILIZARE

- Aspiratorul dumneavoastră este un aparat electric: acesta trebuie utilizat în condiții normale de utilizare.
- Utilizați și depozitați aparatul astfel încât să nu fie la îndemâna copiilor. Nu lăsați, niciodată, aparatul să funcționeze nesupravegheat.
- Feriți ochii și urechile de capul de aspirare sau de extremitatea tubului.
- **Nu aspirați suprafețe umede, cu apă sau cu orice fel de lichid, substanțe calde, substanțe cu granulație fină (ipsos, ciment, cenușă, etc.), cioburi mari tăioase (sticlă), produse nocive (solvenți, decapante, etc.), agresive (acizi, soluții de curățare), inflamabile și explozive (pe bază de benzină sau alcool).**
- Nu introduceți, niciodată, aparatul în apă, nu îl stropiți cu apă și nu îl expuneți în aer liber.
- Nu utilizați aparatul, dacă a căzut sau prezintă deteriorări vizibile sau anomalii de funcționare. În acest caz, nu desfaceți aparatul, ci trimiteți-l la cel mai apropiat centru de service autorizat sau contactați serviciul clienți Rowenta.

ALIMENTAREA ELECTRICĂ

- Verificați ca tensiunea de funcționare (voltaj) a aspiratorului dumneavoastră să corespundă cu cea a instalației dumneavoastră : găsiți această informație în partea inferioară a aparatului.
- Opriti și deconectați aparatul scoțând fișa din priza de curent:
 - imediat după utilizare,
 - înainte de fiecare schimbare de accesorii,
 - înainte de fiecare curățare, întreținere sau schimbare de filtru.
- Nu utilizați aparatul:
 - în cazul în care cablul este deteriorat. Pentru a evita orice pericol, mecanismul de înfășurare a cablului aspiratorului dumneavoastră trebuie înlocuit, în mod obligatoriu, la un centru de service autorizat Rowenta.

REPARAȚII

Reparațiile nu trebuie efectuate decât de către specialiști, folosindu-se piese de schimb originale. Repararea personală a aparatului poate constitui un pericol pentru utilizator.

2. DESCRIERE

- a – Depozitare în poziție orizontală
b – Depozitare în poziție verticală
 - Pedală de pornire/oprire
 - Variator electronic de putere*
 - Pedală înfășurător de cablu
 - Martor luminos de umplere a sacului
 - Grilă de ieșire aer
 - a – Mâner pentru transport vertical
b – Mâner de transport orizontal mobil
 - Compartiment sac
 - Capac
 - Orificiu de aspirare
 - a – Trapă de deschidere a capacului
b – Detector de prezență sac
 - Grilă de protecție a motorului
 - Microfiltru* (ref. ZR0039 01)
 - a – Casetă filtru HEPA* (ref. ZR0045 01), adecvată pentru sacii din hârtie
b – Casetă filtru HEPA* (ref. ZR0042 01), adecvată pentru sacii din material textil*
- Aspiratorul dumneavoastră este echipat fie cu un microfiltru*, fie cu o casetă filtru HEPA*.
- Support de sac pentru sac Wonderbag Compact * (17c), sac din hârtie * (17a) sau sac textil * (17b)
 - Glisiere suport de sac

Accesorii standard:

- Saci
 - Sac din hârtie* (ref. ZR0039 01)
 - Sac din material textil*
 - Sac Wonderbag Compact* (ref. WB3051.20-30-40)

* În funcție de modele: este vorba despre echipamente specifice anumitor modele sau accesorii disponibile opțional.

18. Furtun cu tub cotit și variator mecanic de putere
19. Tub telescopic*
20. Tuburi*
21. Cap de aspirare parchet*
22. Cap de aspirare pentru toate tipurile de pardoseli
23. Cap de aspirare pentru mobilă*
24. Cap de aspirare pentru orificii, care poate fi transformat în periuță*
25. Turbo-perie*
26. Mini turbo-perie*
27. Bretea*
28. Capace bretea*

3. ÎNAINTEA PRIMEI UTILIZĂRI

DESPACHETARE

- Despachetați aparatul dumneavoastră, păstrați bonul de garanție și citiți cu atenție instrucțiunile de utilizare înainte de prima utilizare a aparatului dumneavoastră.

SFATURI ȘI PRECAUȚII

- Înainte de fiecare utilizare, cablul trebuie desfășurat în întregime.
- Nu îl blocați și nu îl treceți peste muchii ascuțite.
- Dacă utilizați un prelungitor electric, asigurați-vă că acesta este în stare perfectă și de secțiune adecvată puterii aparatului dumneavoastră.
- Aspiratorul dumneavoastră este echipat cu o protecție care evită supraîncălzirea motorului. În anumite cazuri (utilizarea tubului cotit pe fotoliu, scaune, etc.), protecția se declanșează, iar aparatul poate emite un zgomot neobișnuit care însă nu este grav.
- Nu deplasați aspiratorul trăgându-l de cablu; aparatul trebuie deplasat cu ajutorul mânerului pentru transport.
- Nu utilizați cablul pentru a ridica aparatul.
- Nu scoateți, niciodată, aparatul din priză trăgând de cablu.
- Nu folosiți niciodată aspiratorul fără sac și fără sistem de filtrare: microfiltru* sau casetă filtru HEPA*.
- Verificați dacă filtrul (13 sau 14a sau 14b) este bine montat.
- Nu utilizați decât saci și filtre originale Rowenta.
- Nu utilizați decât accesorii originale Rowenta.
- În caz de dificultate în obținerea accesoriilor și filtrelor pentru acest aspirator, contactați serviciul clienți Rowenta.
- Opriți și scoateți din priză aspiratorul dumneavoastră după fiecare utilizare.
- Opriți și scoateți din priză aparatul înainte de fiecare întreținere sau curățare.
- Acest aparat nu a fost conceput pentru a fi folosit de persoane (inclusiv copii) cu capacități fizice, senzoriale sau mentale diminuate sau de persoane fără experiență sau cunoștințe privind utilizarea unor aparate asemănătoare. Excepție constituie cazul în care aceste persoane sunt supravegheate de o persoană responsabilă de siguranța lor sau au beneficiat din partea persoanei respective de instrucțiuni prealabile referitoare la utilizarea aparatului. Este recomandată supravegherea copiilor, pentru a vă asigura că aceștia nu se joacă cu aparatul.

4. UTILIZARE

ASAMBLAREA COMPONENTELOR APARATULUI

- Introduceți cu putere furtunul (18) în orificiul de aspirare (10) și răsuciți până când se blochează - fig. 1.
- Pentru a-l scoate, răsuciți în sens invers și trageți - fig. 2.
- Dacă aspiratorul dumneavoastră este echipat cu un tub telescopic* (19): împingeți butonul de reglare spre înainte, extindeți lungimea de tub dorită, apoi eliberați butonul pentru a-l bloca - fig.3a. În caz contrar, asamblați cele două tuburi* (20), rotindu-le ușor - fig. 3b.
- Introduceți accesoriul corespunzător în extremitatea tubului:
 - Pentru covoare și mochete: utilizați capul de aspirare (22) în poziția perie retrasă - fig. 4.
 - Pentru parchet și pardoseli netede: utilizați capul de aspirare (22) în poziția perie ieșită - fig. 4.
 sau utilizați direct capul de aspirare pentru parchet* (21).
- Pentru colțuri și locuri la care accesul este dificil: utilizați capul de aspirare pentru orificii care poate fi transformat în periuță* (24) în poziția cap de aspirare plat.
- Pentru mobilă: utilizați peria capului de aspirare pentru orificii care poate fi transformat* (24) sau capul de aspirare pentru mobilă* (23).
- Aparatul dumneavoastră este echipat cu bretea* (27), care vă permite să-l purtați pe umăr.

- Pentru a debloca breteaua, îndepărtați capacele de o parte și de alta a mânerului rotind un sfert de rotație în sensul opus celui indicat de săgeată – fig. 5a.
- Pentru a o pune la loc, efectuați operația în sens invers: puneți la loc capacele de o parte și de alta a mânerului rotind un sfert de rotație în sensul săgeții – fig. 5b, până în punctul de blocare, apoi plasați breteaua în suportul său de depozitare (7b).

IMPORTANT Opriti și deconectați întotdeauna aspiratorul de la priză înainte de a schimba accesoriile.

CONECTAREA CABLULUI ȘI PUNEREA ÎN FUNCȚIUNE A APARATULUI

- Desfășurați cablul în întregime, conectați aspiratorul dumneavoastră – fig. 6 și apăsați pedala Pornire/Oprire (2) - fig. 7.
- Reglați puterea de aspirare:
 - cu variatorul electronic de putere* (3): rotiți butonul variatorului electronic* pentru a regla puterea de aspirare: în poziția maxim pentru pardoseli și în poziția minim pentru mobilier și țesăturile fragile – fig. 8.
 - cu variatorul mecanic de putere de pe tubul cotit al aspiratorului: deschideți clapeta cursorului de reglare pentru a reduce manual puterea de aspirare, de exemplu: pentru suprafețele fragile, etc. – fig. 9.

DEPOZITAREA ȘI TRANSPORTUL APARATULUI

- După utilizare, opriti aspiratorul apăsând pedala de Pornire/Oprire (2) și scoateți-l din priză - fig. 10. Depozitați cablul apăsând pedala înfășurătorului de cablu (4) – fig. 11.
- În poziție verticală, așezați capul de aspirare (22) în locașul său de depozitare de sub aparat (1b) - fig. 12.
- În poziție orizontală, așezați capul de aspirare în locașul său de depozitare (22) din spatele aparatului (1a) - fig. 13.
- Transportați aspiratorul cu ușurință, datorită mânerelor sale pentru transport (7a sau 7b) sau a bretelei* (27).

5. CURĂȚAREA ȘI ÎNTREȚINEREA

Important: Opriti și scoateți din priză aparatul înainte de fiecare întreținere sau curățare.

SCHIMBAREA SACULUI

- Martorul de umplere a sacului (5) vă indică dacă sacul este plin sau saturat. În cazul în care constatați o reducere a eficacității aparatului dumneavoastră, reglați puterea la maxim și mențineți capul de aspirare deasupra solului. În cazul în care martorul luminos rămâne roșu, schimbați sacul.
- Scoateți furtunul (18) din orificiul de aspirare (10) - fig. 2.
- Deschideți capacul (9) aspiratorului dumneavoastră – fig. 14.

a) În cazul în care aspiratorul dumneavoastră este prevăzut cu un sac din hârtie * (17a) sau cu un sac Wonderbag Compact* (17c):

- Demontați suportul de sac (15) din compartiment (8) - Fig. 15a, apoi scoateți sacul din hârtie * (17a) sau sacul Wonderbag Compact* (17c) din suport prin culisare pe glisierile acestuia (16) - Fig. 15b.
- Depuneți sacul din hârtie * sau sacul Wonderbag Compact* într-o pubelă – Fig. 15c
- Introduceți un nou sac din hârtie * sau un nou sac Wonderbag Compact* în suport - Fig. 15d.
- Poziționați suportul în interiorul compartimentului - Fig. 15e
- Asigurați-vă că ați poziționat corect sacul și suportul de sac (15) înainte de a închide capacul la loc (9).

b) Dacă aspiratorul dumneavoastră este echipat cu un sac din material textil* :

- Îndepărtați suportul de sac (15) din compartimentul pentru sac (8) – fig. 16a, apoi scoateți sacul din material textil* (17b) din suportul său (15), glisându-l de-a lungul glisierelor (16) – fig. 16b.
- Deschideți sacul cu ajutorul fermoarului – fig. 16c, apoi goliți-l deasupra unui coș de gunoi – fig. 16d.
- Curățați sacul cu apă curată – fig. 16e.
- Lăsați-l să se usuce cel puțin 24 de ore (nu puneți la loc sacul decât dacă este perfect uscat) – fig. 16f.
- Închideți la loc sacul textil: aveți grijă ca fermoarul să fie **complet închis** - fig. 16g - înainte de a introduce la loc sacul în aparat.
- Repoziționați sacul textil pe suportul de sac - fig. 16h.
- Asigurați-vă că ați poziționat corect sacul textil și suportul de sac (15) înainte de a închide capacul la loc.

SCHIMBAREA MICROFILTRULUI* (ref.: ZR0039 01)

Atenție:
Dacă aparatul dumneavoastră este echipat cu un sac din hârtie, schimbați microfiltrul * ZR0039 01 la fiecare a șasea schimbare a sacului.

- Deschideți capacul (9) aspiratorului dumneavoastră – fig. 14.
- Deschideți grila de protecție a motorului (12) - fig. 17a.
- Scoateți microfiltrul* (13) - fig. 17b și păstrați grila de protecție a motorului (12).
- Aruncați microfiltrul* (13) la coșul de gunoi - fig. 17c.
- Introduceți un nou microfiltru (13) pe grila de protecție a motorului (12) - fig. 17d.
- Introduceți știfturile în caneluri - fig. 17d.
- Blocați grila de protecție a motorului (12) - fig. 17e.
- Asigurați-vă că ați poziționat corect grila de protecție a motorului (12) înainte de a închide capacul la loc (9).

SCHIMBAȚI CASETA DE FILTRU HEPA* (REF.: ZR0045 01) ADAPTATĂ LA SACII DE HÂRTIE ȘI WONDERBAG COMPACT

Important: Înlocuiți caseta filtru HEPA * ZR0045 01 o dată la 6 luni (în funcție de frecvența de utilizare).

- Deschideți capacul (9) aspiratorului dumneavoastră – fig. 14.
- Îndepărtați caseta filtru HEPA* (14a) - fig. 18a - 18b.
- Aruncați caseta într-un coș de gunoi – fig. 18c.
- Introduceți știfturile noii casete de filtru HEPA în caneluri - fig. 18d.
- Blocați noua casetă filtru HEPA * (14a) (ref. ZR0045 01) în compartimentul său - fig. 18e.
- Asigurați-vă de buna poziționare a casetei filtru HEPA* (14a) înainte de a închide la loc capacul (9).

CURĂȚAȚI CASETA DE FILTRU HEPA* (ref.: ZR0042 01) ADAPTATĂ LA SACII TEXTILI

Atenție! Această curățare este rezervată exclusiv casetei filtru HEPA* ref.: ZR0042 01.

- Deschideți capacul (9) aspiratorului dumneavoastră – fig. 14.
- Îndepărtați caseta filtru HEPA* (14b) - fig. 19a - 19b.
- Loviți ușor caseta filtru HEPA* (14b) deasupra unui coș de gunoi – fig. 19c.
- Treceți-o apoi pe sub apă curată – fig. 19d și lăsați-o să se usuce cel puțin 24 de ore – fig. 19e.
- Asigurați-vă că această casetă filtru HEPA* (14b) este bine uscată înainte de o pune la loc.
- Plasați protuberanțele în caneluri – fig. 19f.
- Blocați noua casetă filtru HEPA * (14b) (Ref.: ZR0042 01) în compartimentul său - fig. 19g.
- Asigurați-vă de buna poziționare a casetei filtru HEPA* (14b) înainte de a închide la loc capacul (9).

CURĂȚAREA ASPIRATORULUI

- Ștergeți corpul aparatului și accesoriile cu o cârpă moale și umedă, apoi uscați-le.
- Ștergeți capacul cu o cârpă uscată – fig. 20.
- Nu utilizați detergenți agresivi sau abrazivi.

6. DEPANARE

Important: Din momentul în care aspiratorul dumneavoastră nu mai funcționează la fel de bine și înainte de orice verificare, opriți-l apăsând pedala Pornire/Oprire.

ÎN CAZUL ÎN CARE ASPIRATORUL DUMNEAVOASTRĂ NU PORNEȘTE

- Aparatul nu este alimentat: verificați dacă aparatul este conectat în mod corespunzător.

ÎN CAZUL ÎN CARE ASPIRATORUL DUMNEAVOASTRĂ NU ASPIRĂ

- Un accesoriu sau furtunul este înfundat: deblocați accesoriul sau furtunul.
- Capacul este închis necorespunzător: verificați poziționarea sacului și a suportului de sac (15) și închideți capacul la loc.

ÎN CAZUL ÎN CARE ASPIRATORUL DUMNEAVOASTRĂ ASPIRĂ MAI PUȚIN BINE, FACE ZGOMOT, ȘUIERĂ

- Un accesoriu sau furtunul este înfundat parțial: deblocați accesoriul sau furtunul.
- Sacul este plin sau saturat cu praf fin: înlocuiți sacul din hârtie * (17a) sau sacul Wonderbag Compact * (17c) sau goliți sacul textil * (17b).

DACĂ INDICATORUL DE UMLERE A SACULUI RĂMÂNE ROȘU DUPĂ CE AȚI SCHIMBAT SACUL

Sistemul de filtrare este saturat:

- **Casetă HEPA***: schimbați caseta HEPA* (14a) (ref. ZR0045 01) și puneți-o la loc în locașul său sau spălați caseta filtru HEPA* (14b) (ref. ZR0042 01) în funcție de procedură.

* În funcție de modele: este vorba despre echipamente specifice anumitor modele sau accesorii disponibile opțional.

- **Microfiltru***: Îndepărtați microfiltrul și înlocuiți-l cu unul nou (ref. ZR0039 01).
- Variatorul electronic de putere* este în poziția minimă: creșteți puterea cu ajutorul variatorului electronic de putere* (exceptând cazul în care aspirați țesături fragile).
- Variatorul mecanic de putere de pe tubul cotit este deschis: închideți variatorul mecanic de putere.

ÎN CAZUL ÎN CARE INDICATORUL DE UMLERE A SACULUI RĂMÂNE ROȘU

- Sacul este saturat: înlocuiți sacul din hârtie * (17a) sau sacul Wonderbag Compact * (17c) sau goliți sacul textil * (17b).

ÎN CAZUL ÎN CARE CAPACUL NU SE ÎNCHIDE (acționarea detectorului 11b)

- Verificați prezența sacului și a suportului de sac (15) sau poziționarea corectă a acestora.

ÎN CAZUL ÎN CARE CAPUL DE ASPIRARE ESTE DIFICIL DE DEPLASAT

- Deschideți cursorul de reglare de pe tubul cotit sau reduceți puterea.
- Verificați dacă poziția duzei de aspirare (22) este adaptată la tipul de podea aspirată: pentru covoaare și mochete, utilizați duza de aspirare în poziția perie retrasă - fig. 4, pentru parchete și podele netede, utilizați duza de aspirare în poziția perie în afară - fig. 5.

ÎN CAZUL ÎN CARE CABLUL NU SE RETRAGE COMPLET

- Cablul încetinește în momentul retragerii sale: trageți cablul și apăsați pedala înfășurătorului de cablu.

ÎN CAZUL ÎN CARE ASPIRATORUL SE OPREȘTE ÎN TIMPUL ASPIRĂRII

- Siguranța termică a funcționat. Verificați ca tubul și furtunul să nu fie înfundate sau sacul și filtrele să nu fie saturate. Lăsați să se răcească timp de 30 de minute înainte de a repune aspiratorul în funcțiune.

În cazul în care o problemă persistă, încredințați aspiratorul celui mai apropiat centru de service autorizat Rowenta. Pentru a afla lista Centrelor de service agregate, contactați Serviciul pentru consumatori Rowenta, ale cărui date de contact le puteți găsi în fișa de garanție internațională anexată.

GARANȚIE

- Acest aparat este rezervat exclusiv unei utilizări casnice și domestice; în caz de utilizare necorespunzătoare sau neconformă cu instrucțiunile de utilizare, producătorul nu-și asumă nici responsabilitate, iar garanția este anulată.
- Înainte de a folosi pentru prima dată aparatul, citiți cu atenție instrucțiunile de utilizare: o utilizare neconformă cu instrucțiunile de utilizare exonerează firma Rowenta de orice responsabilitate.

7. ACCESORIILE*

ACCESORII*	UTILIZARE	MONTAREA ACCESORIULUI	LOCUL DE ACHIZIȚIE
Cap de aspirare pentru mobilă.	Pentru curățarea pieselor de mobilier.	Montați capul de aspirare pentru mobilă la capătul tubului.	
Cap de aspirare pentru orificii care poate fi transformat în periuță.	Pentru a aspira în colțurile și locurile la care accesul este dificil.	Montați capul de aspirare pentru orificii care poate fi transformat în periuță la capătul tubului cotit sau al tubului.	
Cap de aspirare parchet.	Pentru toate pardoselile fragile.	Montați capul de aspirare pentru parchet la capătul tubului.	
Mini turbo-perie.	Pentru curățarea în profunzime a țesăturilor de mobilier.	Montați mini turbo-peria la capătul tubului.	
Turbo-perie.	Pentru a îndepărta firele și părul de animale încrustate în covoaare și mochete.	Montați turbo-peria la capătul tubului.	Pentru a afla lista Centrelor de service agregate, contactați Serviciul pentru consumatori Rowenta, ale cărui date de contact le puteți găsi în fișa de garanție internațională anexată.

8. MEDIUL ÎNCONJURĂTOR

Potrivit reglementărilor în vigoare, orice aparat uzat trebuie scos definitiv din folosință: deconectați-l și tăiați cablul înainte de a arunca aparatul.

Să participăm la protecția mediului înconjurător!

① Aparatul dumneavoastră conține numeroase materiale valorificabile sau reciclabile.

➡ Predați-l la un punct de colectare a deșeurilor, pentru a fi procesat în mod corespunzător.



1. VARNOSTNI NASVETI

Za zagotavljanje varnosti naprava ustreza veljavnim standardom in predpisom (direktive za nizko napetost, elektromagnetno združljivost, okolje...).

POGOJI ZA UPORABO

- Vaš sesalnik je električna naprava: uporabljati ga je treba pod normalnimi pogoji za uporabo.
- Napravo uporabljajte in shranite tako, da je izven doseg otrok. Nikoli ne dovolite, da naprava deluje brez nadzora.
- Sesalnega nastavka ali konca cevi ne držite blizu oči in ušes.
- **Ne sesajte mokrih površin, vode ali kakršnihkoli tekočin, toplih snovi, zelo drobnih delcev snovi (mavec, cement, pepel...), velikih ostrih delov (stekla), škodljivih (topila, sredstva za čiščenje kovin...), agresivnih (kisline, čistila...), vnetljivih in eksplozivnih snovi (na podlagi bencina ali alkohola).**
- Nikoli ne potaplajte naprave v vodo, ne brizgajte po njej z vodo in je ne puščajte zunaj.
- Ne uporabljajte naprave, če je padla na tla, če so na njej opazne poškodbe ali če deluje nepravilno. V takem primeru ne odpirajte naprave, ampak jo pošljite v najbližji pooblaščen servisni center ali pa se obrnite na službo za pomoč uporabnikom Rowenta.

ELEKTRIČNO NAPAJANJE

- Preverite ali delovna napetost (volti) sesalnika ustreza električni napeljavi : ta podatek se nahaja pod napravo.
- Izklopite aparat in ga izključite iz vtičnice :
 - takoj po uporabi,
 - pred vsako menjavo nastavkov,
 - pred vsakim čiščenjem, vzdrževanjem ali menjavo filtra.
- Ne uporabljajte naprave:
 - če ima poškodovan kabel. Da bi preprečili nevarnost, vam morajo sestav navijala in napajalnega kabla sesalnika obvezno zamenjati v pooblaščenem servisnem centru Rowenta.

POPRAVILA

Popravila lahko izvajajo samo strokovno usposobljene osebe z izvirnimi nadomestnimi deli.
Če uporabnik sam popravlja napravo, lahko to zanj predstavlja nevarnost.

2. OPIS

1. a - Vodoravno parkiranje
 - b - Navpično parkiranje
2. Pedal za vklop/izklop
3. Elektronski gumb za izbiro moči*
4. Pedal za navijanje kabla
5. Indikator napoljenosti vrečke
6. Rešetka za izhod zraka
7. a- Ročaj za navpično prenašanje
 - b- Premična ročka za horizontalen transport
8. Prostor za vrečko
9. Pokrov
10. Odprtina za sesanje
- 11.a- Vratca za odpiranje pokrova
 - b- Detektor prisotnosti vrečke
12. Zaščitna rešetka motorja
13. Mikrofilter* (ozn. ZR0039 01)
- 14.a- Kasetni filter HEPA* (ozn. ZR0045 01), prilagojen papirnatim vrečkam
 - b- Kasetni filter HEPA* (ozn. ZR0042 01), prilagojen vrečkam iz blaga*
 Sesalnik je opremljen ali z mikrofiltrtom* ali s kasetnim filtrom HEPA*.
15. Nastavek za vrečko Wonderbag Compact * (17c), papirnato vrečko* (17a) ali vrečko iz blaga* (17b)
16. Drsniki držala vrečke

Standarden pribor:

17. Vrečke
 - a- Papirnata vrečka* (ozn. ZR0039 01)
 - b- Vrečka iz blaga*
 - c- Vrečko Wonderbag Compact * (ref. WB3051.20-30-40)

- 18. Prožna cev z ukrivljenim koncem ter mehničnim gumbom za izbiro moči
- 19. Teleskopska cev*
- 20. Cevi*
- 21. Sesalni nastavek za parket*
- 22. Sesalni nastavek za vse vrste tal
- 23. Sesalni nastavek za pohišstvo*
- 24. Sesalni nastavek z režo, spremenljivo v ščetko*
- 25. Turbo ščetka*
- 26. Mini turbo ščetka*
- 27. Naramni trak*
- 28. Zaključna obročka za naramni trak*

3. PRED PRVO UPORABO

RAZPAKIRANJE

- Razpakirajte napravo, shranite garancijski list in pozorno preberite navodila pred prvo uporabo naprave.

NASVETI IN OPOZORILA:

- Pred vsako uporabo je potrebno kabel popolnoma odviti.
- Pazite, da ga ne zagozdite in ga ne napeljite preko ostrih robov.
- Če uporabljate električen podaljšek, preverite ali je v dobrem stanju in ali njegov prerez ustreza moči vašega sesalnika.
- Sesalnik je opremljen z zaščito, ki preprečuje pregrete motorja. V nekaterih primerih (uporaba ukrivljenega nastavka na nalanjaču, sedežih) se sproži zaščita in naprava lahko oddaja neobičajen hrup, ki pa ni pomemben.
- Ne premikajte sesalnika tako, da potegnete za kabel. Premikajte ga tako, da ga držite za prenosni ročaj.
- Ne uporabljajte kabla za dviganje sesalnika.
- Nikoli ne izključite naprave tako, da povlečete za kabel.
- Sesalnik naj nikoli ne deluje brez vrečke in brez filtrskega sistema: mikrofiltra* ali kasetnega filtra HEPA*.
- Preverite ali je filter (13 ali 14 a ali 14 b) dobro nameščen.
- Uporabljajte samo originalne vrečke in filtre znamke Rowenta.
- Uporabljajte samo originalen pribor znamke Rowenta.
- V primeru da imate težave z nabavo pribora in filtrov za ta sesalnik, se obrnite na službo za uporabnike Rowenta.
- Po vsaki uporabi izključite sesalnik in izvlecite vtičač iz omrežne vtičnice.
- Pred vzdrževanjem ali čiščenjem sesalnika ga vedno izključite in izvlecite vtičač iz omrežne vtičnice.
- Naprava ni predvidena za uporabo s strani oseb (kamor so vključeni tudi otroci) z zmanjšanimi fizičnimi, čutilnimi ali duševnimi sposobnostmi, ali oseb, ki nimajo izkušenj z napravo, oziroma je ne poznajo, razen če oseba, ki odgovarja za njihovo varnost, poskrbi za nadzor ali za predhodno usposabljanje o uporabi uporabe. Poskrbeti je treba za nadzor otrok in preprečiti, da se igrajo z napravo.

4. UPORABA

SESTAVLJANJE ELEMENTOV NAPRAVE

- Cev (18) močno potisnite v sesalno odprtino (10) in obračajte, dokler ne bo pritrjena - sl. 1.
- Da jo odstranite, obračajte cev v nasprotno smer in potegnite - sl. 2.
- Če je sesalnik opremljen s teleskopsko cevjo* (19): gumb za nastavev potisnite naprej, izvlecite želeno dolžino cevi in sprostite gumb, da se blokira - sl. 3 a. V nasprotnem primeru sestavite obe cevi* (20), z rahlim obračanjem - sl. 3 b.
- Ustrezni nastavek nataknite na konec cevi:
 - Za preproge in tapison: uporabite sesalni nastavek (22) s povlečeno krtačo - sl. 4.
 - Za parket in gladka tla: uporabite sesalni nastavek (22) z izvlečeno krtačo - sl. 4. – ali uporabite neposredno sesalni nastavek za parket* (21).
- Za skrite koticke in težko dosegljiva mesta: uporabite sesalni nastavek z režo, spremenljivo v ščetko* (24), v ploščatem položaju sesalnega nastavka.
- Za pohišstvo: uporabite ščetko spremenljivega sesalnega nastavka z režo* (24) ali sesalni nastavek za pohišstvo* (23).
- Vaša naprava je opremljena z naramnim trakom* (27), ki omogoča, da jo nosite preko ramena.
- Za sprostitev naramnega traku odstranite pokrovčka z obeh strani ročaja, tako da ju zavrtite za 1/4 obrata v nasprotni smeri od oznake na puščici - sl. 5 a.
- Za ponovno namestitvev izvedite obraten postopek: ponovno namestite pokrovčka na obeh straneh ročaja, tako ju da zavrtite za 1/4 obrata v smeri oznake na puščici - sl. 5 b - dokler se ne blokirata, nato pa namestite naramni trak na njegovo držalo za shranjevanje (7 b).

PRIKLJUČITEV KABLA IN SPUŠČANJE NAPRAVE V DELOVANJE

- Do konca odvijte kabel, sesalnik vključite v omrežno vtičnico - sl. 6 - in pritisnite na pedal za vklop/izklop (2) - sl. 7.
- Nastavite moč sesanja:
 - z elektronskim gumbom za izbiro moči* (3): obračajte elektronski gumb za izbiro moči*, da nastavite moč sesanja: proti položaju maks. za tla in na položaj min. za pohišstvo in občutljive tkanine - sl. 8.
 - z mehničnim gumbom za izbiro moči na ukrivljenem koncu: odprite vratca drsnika za nastavitve in ročno zmanjšajte moč sesanja, npr.: na občutljivih površinah... - sl. 9.

POSPRAVLJANJE IN PRENAŠANJE NAPRAVE

- Po uporabi izključite sesalnik s pritiskom na pedal za vklop/izklop (2) in izvlecite vtičač iz omrežne vtičnice – sl. 10. Spravite kabel s pritiskom na pedal za navijanje kabla (4) - sl. 11.
- V navpičnem položaju namestite sesalni nastavek (22) v njegov prostor za spravljanje pod napravo (1 b) - sl. 12.
- V vodoravnem položaju namestite sesalni nastavek (22) v njegov prostor za spravljanje za napravo (1 a) - sl. 13.
- Sesalnik enostavno prenašajte tako, da ga držite za ročaj za prenos (7 a ali 7 b) ali pa z obramnico* (27).

5. ČIŠČENJE IN VZDRŽEVANJE

Važno: Pred vzdrževanjem ali čiščenjem sesalnika ga vedno izključite in izvlecite vtičač iz omrežne vtičnice.

MENJAVA VREČKE

- Indikator napoljenosti vrečke (5) pokaže, da je vrečka polna ali zasičena. Če opazite, da se je zmanjšala učinkovitost vaše naprave, nastavite moč na maksimum in držite sesalni nastavek dvignjen nad tlemi. Če je indikator rdeč, zamenjajte vrečko.
- Prožno cev (18) izvlecite iz sesalne odprtine (10) - sl. 2.
- Odprite pokrov (9) sesalnika - sl. 14.

a) Če ima vaš sesalnik papirnato vrečko* (17a) ali vrečko Wonderbag Compact* (17c):

- Iz prostora za vrečko (8) odstranite nastavek za vrečko (15) - sl. 15a, nato pa iz nastavka odstranite papirnato vrečko* (17a) ali vrečko Wonderbag Compact* (17c), tako da jo povlečete čez tirnice (16) - sl. 15b.
- Papirnato vrečko* ali vrečko Wonderbag Compact* vrzite v smeti - sl. 15c.
- Na nastavek namestite novo papirnato vrečko* ali vrečko Wonderbag Compact* - sl. 15d.
- Nato pa jo namestite v prostor za vrečko - sl. 15e.
- Prepričajte se, da sta vrečka in njena podpora (15) pravilno nameščeni, preden zaprete pokrov (9).

b) Če je sesalnik opremljen z vrečko iz blaga* :

- Odstranite držalo vrečke (15) v prostoru za vrečke (8) - sl. 16 a, nato odstranite vrečko iz blaga* (17 b) iz držala (15), tako da zdrsne po drsnih vodilih (16) - sl. 16 b.
- Odprite vrečko s pomočjo zadrge - sl. 16 c - nato jo izpraznite nad smetnjakom - sl. 16 d.
- Vrečko očistite s čisto vodo - sl. 16 e.
- Pustite, da se suši vsaj 24 h (vrečke ne nameščajte ponovno, dokler ni popolnoma suha) - sl. 16 f.
- Ponovno zaprite tekstilno vrečko : prepričajte se, da je zadruga **popolnoma zaprta** - sl. 16g – preden vrečko ponovno namestite v aparat.
- Tekstilno vrečko ponovno namestite v njeno podporo - sl. 16h.
- Prepričajte se, da sta tekstilna vrečka in njena podpora (15) pravilno nameščeni, preden zaprete pokrov (9).

MENJAVA MIKROFILTRA* (ozn.: ZR0039 01)

Važno:
Vaša naprava je opremljena s papirnato vrečko, mikrofilter* ZR0039 01 zamenjajte na vsakih 6 menjanj vrečke.

- Odprite pokrov (9) sesalnika - sl. 14.
- Odstranite zaščitno rešetko motorja (12) - sl. 17a.
- Odstranite mikrofilter* (13) - sl. 17b – in ponovno namestite zaščitno rešetko motorja (12).
- Vrzite mikrofilter* (13) v smeti - sl. 17c.
- Namestite nov mikrofilter (13) na zaščitno rešetko motorja (12) - sl. 17d.
- Namestite zatiče v zareze - sl. 17d.
- Pričvrstite zaščitno rešetko motorja (12) - sl. 17e.

• Prepričajte se, da je zaščitna rešetka motorja (12) pravilno nameščena, preden zaprete pokrov (9).

MENJAVA FILTRIRNE KASETE HEPA* (RÉF : ZR0045 01) S PAPIRNATIMI VREČKAMI IN WONDERBAG COMPACT

Važno: Kasetni filter HEPA* ZR0045 01 zamenjajte vsakih 6 mesecev (glede na pogostnost uporabe).

- Odprite pokrov (9) sesalnika - sl. 14.
- Odstranite kasetni filter HEPA* (14 a) - sl. 18 a - 18 b.
- Kaseto odvrzite v smetnjak - sl. 18 c.
- Namestite zatiče nove filtrirne kasete HEPA v zareze - sl. 18d.
- Nov kasetni filter HEPA* (14 a) (ozn. ZR0045 01) zaklenite v njegov prostor - sl. 18 e.
- Preden ponovno zaprete pokrov (9), preverite dobro namestitev kasetnega filtra HEPA* (14 a).

ČIŠČENJE FILTRIRNE KASETE HEPA* (réf : ZR0042 01) S TEKSTILNIMI VREČKAMI

Važno! To čiščenje se nanaša izključno na kasetni filter HEPA*, ozn.: ZR0042 01.

- Odprite pokrov (9) sesalnika - sl. 14.
- Odstranite kasetni filter HEPA* (14 b) - sl. 19 a - 19 b.
- Rahlo udarjajte na kasetni filter HEPA* (14 b) nad smetnjakom - sl. 19 c.
- Nato ga operite pod tekočo vodo - sl. 19 d - in pustite, da se suši vsaj 24 h - sl. 19 e.
- Pazite, da je kasetni filter HEPA* (14 b) dobro posušen, preden ga vrnete na njegovo mesto.
- Ušesca namestite v zareze - sl. 19 f.
- Kasetni filter HEPA* (14 b) (ozn.: ZR0042 01) zaklenite v njegov prostor - sl. 19 g.
- Preden ponovno zaprete pokrov (9), preverite dobro namestitev kasetnega filtra HEPA* (14 b).

ČIŠČENJE SESALNIKA

- Telo naprave in pribor obrišite z mehko vlažno krpo in posušite.
- Pokrov obrišite s suho krpo - sl. 20.
- Ne uporabljajte detergentov in agresivnih ali grobih čistilnih sredstev.

6. ODPRAVLJANJE NAPAK

Važno: Če sesalnik ne deluje dobro, kot tudi pred vsakim preverjanjem izključite napravo s pritiskom na pedal za vklop/izklop.

ČE SE SESALNIK NE ŽAŽENE

- Naprava ni pod napetostjo: preverite ali je naprava pravilno vključena v omrežno vtičnico.

ČE SESALNIK NE SESA

- Zamašen nastavek ali cev: odmašite nastavek ali cev.
- Pokrov je slabo zaprt : preverite, če sta vrečka in njena podpora (15) pravilno nameščeni in ponovno zaprite pokrov.

ČE SESALNIK SESA MANJ UČINKOVITO, ČE JE HRUPEN, ČE ŽVIŽGA

- Delno zamašen nastavek ali cev: odmašite nastavek ali cev.
- Vrečka je polna ali zasičena z drobnim prahom: zamenjajte papirnato vrečko* (17a) ali vrečko Wonderbag Compact* (17c) ali pa izpraznite vrečko iz blaga* (17b).

ČE LUČKA; KI OPOZARJA NA NAPOLNJENO VREČKO, PO MENJAVI VREČKE OSTANE PRIŽGANA

Je filtrirni sistem prenasičen :

- **Kaseta HEPA***: zamenjajte kaseto HEPA* (14 a) (ozn. ZR0045 01) in jo ponovno namestite v njeno ležišče ali operite kasetni filter HEPA* (14 b) (ozn. ZR0042 01) v skladu s postopkom.

- **Mikrofilter***: odstranite mikrofilter* in ga zamenjajte z novim (ozn. ZR0039 01).

• Elektronski gumb za izbiro moči* je v položaju min.: povečajte moč s pomočjo elektronskega gumba za izbiro moči* (razen če sate občutljive tkanine).

• Mehanični gumb za izbiro moči na ukrivljenem koncu je odprt: zaprite mehanični gumb za izbiro moči.

ČE INDIKATOR NAPOLNJENOSTI VREČKE OSTANE RDEČ

- Vrečka je zasičena: zamenjajte papirnato vrečko* (17a) ali vrečko Wonderbag Compact * (17c) ali pa izpraznite vrečko iz blaga* (17b).



ČE SE POKROV NE ZAPIRA (delovanje detektorja 11b)

- Prepričajte se, da sta vrečka in njena podpora (15) v aparatu in pravilno nameščeni.

ČE JE TEŽKO PREMAKNITI SESALNI NASTAVEK

- Odprite drsnik za nastavitve ukrivljene cevi ali zmanjšajte moč.
- Prepričajte se, da je položaj sesalne glave (22) prilagojen sesalni površini : za preproge in talne obloge naj bo ščetka pomaknjena nazaj - sl. 4 –, za parket in gladka tla naj bo ščetka pomaknjena naprej - sl. 5.

ČE SE KABEL NE VRNE DO KONCA

- Hitrost vračanja kabla je zmanjšana: ponovno izvlecite kabel in pritisnite na pedal za navijanje kabla.

ČE SE SESALNIK ZAUSTAVI MED SESANJEM

- Sprožila se je termična zaščita. Preverite, da nista zamašeni cev in gibka cev ali da niso zasičeni vrečka in filtri. Pred ponovnim spuščanjem v delovanje sesalnika počakajte 30 minut, da se ohladi.

Če težava ni odpravljena, zaupajte sesalnik najbližjemu pooblaščenemu servisnemu centru Rowenta. Za seznam uradnih servisnih centrov pogledite na Službo za svetovanje potrošnikom Rowenta, kjer na priloženem mednarodnem garancijskem listu najdete vse kontakte.

GARANCIJA

- Naprava je namenjena izključno za uporabo v gospodinjstvu. V primeru neustrezne uporabe ali take, ki ni v skladu z navodili za uporabo, blagovna znamka ne sprejema nobene odgovornosti in garancija je razveljavljena.
- Pred prvo uporabo naprave pazljivo preberite navodila za uporabo: v primeru uporabe, ki ni v skladu z navodili, je Rowenta oproščena vsake odgovornosti.

7. NASTAVKI*

NASTAVKI*	UPORABA	NAMESTITEV NASTAVKA	PRODAJNA MESTA
Sesalni nastavek za pohištvo.	Za čiščenje pohištva.	Sesalni nastavek za pohištvo natakните na konec cevi.	Za seznam uradnih servisnih centrov pogledite na Službo za svetovanje potrošnikom Rowenta, kjer na priloženem mednarodnem garancijskem listu najdete vse kontakte.
Sesalni nastavek z režo, spremenljivo v ščetko.	Za dostop do skritih in težko dosegljivih mest.	Sesalni nastavek z režo, spremenljivo v ščetko, natakните na konec ukrivljenega dela ali cevi.	
Sesalni nastavek za parket.	Za občutljiva tla.	Sesalni nastavek za parket natakните na konec cevi.	
Mini turbo ščetka.	Za globinsko čiščenje tkanin pohištva.	Mini turbo ščetko natakните na konec cevi.	
Turbo ščetka.	Za odstranjevanje nitk in živalskih dlak, sprjetih s preprogami in tapisomi.	Turbo ščetko natakните na konec cevi.	

8. OKOLJE

V skladu z veljavnimi predpisi je treba narediti popolnoma neuporabno vsako napravo, ki ni več v uporabi: preden odvržete napravo, jo izključite iz vtičnice in odrežite napajalni kabel.

Sodelujmo pri prizadevanjih za zaščito okolja!

📄 Vaša naprava vsebuje številne vredne materiale, ki se lahko reciklirajo.

♻️ Zato jo odnesite na zbirno mesto, kjer jo bodo ustrezno predelali.



1. SIGURNOSNI SAVJETI

Za vašu sigurnost, ovaj uređaj je u skladu s važećim normama i propisima (Direktiva o najnižem naponu, elektromagnetskoj kompatibilnosti, materijalima u dodiru s hranom, okolišu...).

SAVJETI KOD UPORA BE

- Vaš usisivač je električni uređaj : on se mora koristiti u normalnim uvjetima uporabe.
- Rabite i pospremajte uređaj dalje od dosega djece. Nikad ne ostavljajte uređaj da funkcionira bez nadzora.
- Ne držite usisavač ili kraj cijevi na doseg očiju ili ušiju.
- **Ne usisavajte vlažne površine, površine s vodom ili tekućinom kakve god da su naravi, vruće stvari, vrlo sitne stvari (gips, cement, pepeo...), velike i oštre komade otpada (staklo), otrovne proizvode (razrjeđivače, sredstva za uklanjanje boje...), agresivne (kiseline, sredstva za čišćenje), zapaljive i eksplozivne (na bazi esencije ili alkohola).**
- Nikad ne uranjajte uređaj u vodu, ne prskajte vodu po uređaju i ne pohranjujte ga na otvorenom.
- Ne rabite uređaj ako je pao ili se na njemu nalaze vidna oštećenja ili nepravilnosti u funkcioniranju. U tom slučaju, ne otvarajte uređaj, nego ga pošaljite najbližemu ovlaštenom servisnom centru ili se obratite ovlaštenom servisu Rowenta.

ELEKTRIČNO NAPAJANJE

- Osigurajte se da je napon korištenja (voltaža) vašega usisivača sukladan s vašom instalacijom : te informacije ćete naći na donjoj strani uređaja.
- Isključite uređaj i odspojite ga vađenjem utikača iz utičnice:
 - odmah nakon uporabe,
 - prije svakog mijenjanja nastavaka,
 - prije svakog čišćenja, održavanja i zamjene filtra.
- Ne rabite uređaj:
 - ako je priključni vod oštećen. U cilju izbjegavanja opasnosti, oštećeni priključni vod vašeg usisivača treba obvezatno dati zamijeniti u ovlaštenom servisnom centru Rowenta.

POPRAVAK

Popravke smije obavljati samo specijalizirani stručnjak i to s izvornim rezervnim dijelovima.
Samostalna popravka uređaja može predstavljati opasnost po korisnika.

2. OPIS

1. a – Vodoravna pohrana
b – Okomita pohrana
2. Prekidač za uključenje/isključenje
3. Elektronički izbornik snage*
4. Prekidač za namotavanje priključnog voda
5. Pokazatelj popunjenosti vrećice sa signalnom žaruljicom
6. Rešetka za izlaz zraka
7. a- Okomita prijenosna ručka
b- Ručka za vodoravno nošenje
8. Prostor za vrećicu
9. Poklopac
10. Otvor za usisavanje
11. a- Čep za otvaranje poklopca
b- Detektor prisutnosti vrećice
12. Rešetka za zaštitu motora
13. Mikro-filiter* (ref. ZR0039 01)
14. a- Kazeta s filterom HEPA* (ref. ZR0045 01), podoban za papirnate vrećice,
b- Kazeta s filterom HEPA* (ref. ZR0042 01), podoban za tekstilne vrećice*,
Vaš usisivač opremljen je ili mikro-filiterom* ili kazetom Hepa filtera*.
15. Držač za Wonderbag Compact * (17c) ili papimatu * (17a) ili platnenu vrećicu * (17b)
16. Klizači potpornja za vrećicu

Standardni pribor i nastavci:

17. Vrećice
 - a- Papirnata vrećica* (ref. ZR0039 01)
 - b- Tekstilna vrećica*
 - c- Wonderbag Compact vrećica* (ref. WB3051.20-30-40)

18. Savitljiva cijev s hvataljkom i mehaničkim izbornikom snage
19. Teleskopska cijev*
20. Cijevi*
21. Usisavač za parket*
22. Usisavač za sve podove
23. Usisavač za namještaj*
24. Usisavač s pokretnim prozorom i četkicom*
25. Turbo-četka*
26. Mini turbo-četka*
27. Remen*
28. Džepovi remena*

3. PRIJE PRVE UPORABE

RASPAKIRAVANJE

- Raspakirajte svoj uređaj, sačuvajte svoj jamstveni list i pažljivo pročitajte uputu za uporabu prije prve uporabe svog uređaja.

SAVJETI I UPOZORENJA

- Prije svake uporabe, priključni vod mora biti u potpunosti odmotan.
- Ne pritišćite ga i ne postavljajte na oštre rubove.
- Ako rabite električni produžni priključni vod, pobrinite se da on bude u savršenom stanju i da njegov napon bude podešen snazi vašeg usisivača.
- Vaš usisivač opremljen je sa zaštitom kojom se izbjegava pregrijavanje motora. U nekim slučajevima (uporabom hvataljke na fotelji, sjedalima...) zaštita se deblokira i uređaj emitira neobičajenu buku bez opasnosti.
- Ne prenosite usisivač povlačenjem za priključni vod, već pomoću ručke za prenošenje.
- Ne podižite uređaj držeći ga za priključni vod.
- Nikad ne isključujte uređaj iz mreže povlačenjem za priključni vod.
- Nikad ne puštajte usisivač da radi bez vrećice i bez sustava filtracije: mikro-filtera* ili kazete s HEPA filterom*.
- Provjerite je li filter (13 ili 14a ili 14b) na mjestu.
- Rabite samo izvorne vrećice i filtera Rowenta.
- Rabite samo izvorni pribor i nastavke Rowenta.
- U slučaju poteškoća kod pribavljanja pribora i filtera za ovaj usisivač, obratite se ovlaštenom servisu Rowenta.
- Zaustavite i isključite iz mreže svoj usisivač nakon svake uporabe.
- Zaustavite i isključite svoj usisivač uvijek prije održavanja i čišćenja.
- Ovaj uređaj nije predviđen za uporabu od strane osoba (uključujući djecu) čije fizičke, osjetilne ili mentalne sposobnosti su smanjene, ili od strane osoba bez iskustva ili poznavanja, osim ako se one ne mogu okoristiti, putem posredovanja osobe zadužene za njihovu sigurnost, nadzorom ili prethodnim instrukcijama vezano za uporabu uređaja. Djecu treba nadzirati tako da se ni u kom slučaju ne igraju s uređajem.

4. UPORABA

SKLAPANJE ELEMENATA UREĐAJA

- Snažno pritisnite savitljivo crijevo (18) u usisni otvor (10) i zakrenite ga u smjeru zavrtnja - sl. 1.
- Da biste izvadili, okrenite u suprotnom smjeru i izvucite - sl. 2.
- Ako je vaš usisivač opremljen s teleskopskom cijevi* (19) : potisnite tipku za podešavanje prema naprijed, izvadite dužinu cijevi koju želite i tad otpustite tipku da biste ju blokirali – sl. 3a. Inače, sastavite dvije cijevi* (20) laganim okretanjem - sl. 3b.
- Uklopite nastavak koji je potreban na kraj cijevi:
 - Za tepihe i tepisone: rabite usisavač (22) u položaju ulazne četke – sl. 4.
 - Za parkete i glatke podove: rabite usisavač (22) u položaju izlazne četke – sl. 4.
- ili izravno rabite usisavač za parket* (21).
- Za kutove ili teško dostupna mjesta: rabite usisavač s pokretnim prozorom s četkom* (24) u položaju ravnog usisivača.
- Za namještaj: rabite četku usisivača s pokretnim prozorom* (24) ili usisivač za namještaj* (23).
- Vaš uređaj opremljen je s remenom * (27), koji vam omogućuje da ga nosite na ramenu.
 - Za deblokiranje remena, povucite džepove sa jednog i drugog kraja ručke okrećući za ¼ kruga u smjeru suprotne od smjera na koji ukazuje strelica - sl. 5a.
 - Za njegovo vraćanje, obavite suprotnu operaciju: vratite džepove na jedan i drugi kraj ručke okrećući za 1/4 kruga u smjeru strelice – sl. 5b, do točke blokade, a zatim postavite remen na njegov potporanj za odlaganje (7b).

VAŽNO Uvijek zaustavite i isključite vaš usisivač prije zamjene nastavka.

PRIKLJUČIVANJE PRIKLJUČNOG VODA I STAVLJANJE UREĐAJA U RAD



- Potpuno odmotajte priključni vod i priključite svoj usisivač – sl. 6. i pritisnite prekidač za uključenje/isključenje (2) - sl. 7.
- Podesite snagu usisavanja:
 - s pomoću elektroničkog izbornika snage* (3): okrećite elektronički izbornik* i tako podesite snagu usisavanja: prema položaju max za podove i na položaj min za namještaj i osjetljive tkanine – sl. 8.
 - s mehaničkim izbornikom snage na hvataljci: otvorite klizni izbornik da biste ručno smanjili jakost usisavanja, npr.: na osjetljivim površinama... - sl. 9.

POHRANA I PRENOŠENJE UREĐAJA

- Nakon uporabe, zaustavite svoj uređaj pritiskom na prekidač za uključenje/isključenje (2) i isključite ga iz mreže – sl. 10. Pohranite priključni vod potiskom na prekidač za namotavanje priključnog voda (4) - sl. 11.
- U uspravnom položaju, postavite cijev sa nastavkom (22) u predviđeni utor na donjoj strani uređaja (1b) - sl. 12.
- U vodoravnom položaju, postavite usisavač (22) predviđeni utor na stražnjoj strani uređaja (1a) - sl. 13.
- Lako prenosite svoj uređaj zahvaljujući njegovim ručkama za prijenos (7a ili 7b) ili njegovom remenu* (27).

5. ČIŠĆENJE I ODRŽAVANJE

Važno : Zaustavite i isključite svoj uređaj uvijek prije njegovog održavanja i čišćenja.

ZAMIJENITE VREĆICU

- Signalna žaruljica za popunjenost vrećice (5) vam pokazuje da je vrećica puna ili zasićena. Ako utvrdite smanjenu djelotvornost svoga uređaja, podesite snagu na maksimum i držite usisavač podignut iznad poda. Ako signalna žaruljica i dalje bude crveno, zamijenite vrećicu.
- Povucite savitljivu cijev (18) iz otvora za usisavanje (10)- sl. 2.
- Otvorite poklopac (9) vašega usisivača - sl. 14.

a) Ukoliko je Vaš usisavač opremljen papirnatom * (17a) ili Wonderbag Compact* (17c) vrećicom:

- Izvucite držač za vrećice (15) iz odjeljka za vrećice (8) - sl. 15a, a zatim skinite papirnatu * (17a) ili Wonderbag Compact* (17c) vrećicu s držača lagano ju povlačeći po vodilicama (16) - sl. 15b.
- Bacite papirnatu* ili Wonderbag Compact* vrećicu u smeće - sl. 15c.
- Postavite novu papirnatu * ili Wonderbag Compact* vrećicu na držače - sl. 15d.
- Umetnite vrećicu u odjeljak - sl. 15e.
- Prije zatvaranja poklopca (9), provjerite jesu li vrećica i držač vrećice (15) ispravno namješteni.

b) Ako je vaš usisivač opremljen s tekstilnom vrećicom * :

- Izvadite potporanj vrećice (15) iz prostora za vrećicu (8)- sl.16a, a zatim izvadite tekstilnu vrećicu* (17b) iz njezinog potpornja (15) i ostavite da klizi na klizačima (16) - sl.16b.
- Otvorite vrećicu uz pomoć patent-zatvarača - sl. 16c, a zatim ju ispraznite nad kantom za smeće - sl. 16d.
- Operite vrećicu čistom vodom - sl. 16e.
- Ostavite ju da se suši najmanje 24h (vratite vrećicu u uređaj samo ako je savršeno suha) - sl. 16f.
- Ponovno zatvorite platnenu vrećicu: prije stavljanja vrećice u uređaj, provjerite jeli zatvarač zatvoren u **potpunosti** - sl.16g.
- Namjestite platnenu vrećicu na držač vrećice - sl.16h.
- Prije zatvaranja poklopca, provjerite jesu li vrećica i držač vrećice (15) ispravno namješteni.

ZAMIJENITE MIKRO-FILTER* (ref: ZR0039 01)

Pozor : Vaš uređaj opremljen je s papirnom vrećicom, vršite zamjenu mikro-filtera* ZR0039 01, na svakih 6 promjena vrećice.

- Otvorite poklopac (9) vašega usisivača - sl. 14.
- Uklonite štitnik motora (12) - sl. 17a.
- Uklonite mikro-filtar* (13) - sl.17b, i sačuvajte zaštitnu rešetku motora (12).
- Odložite mikro-filtar* (13) u kantu za smeće - sl. 17c.
- Postavite novi mikro-filtar (13) na zaštitnu rešetku motora (12) - sl. 17d.
- Namjestite jezičce u odgovarajuće ure - sl. 17d.
- Zatvorite zaštitnu rešetku motora (12)-sl. 17e.
- Prije zatvaranja poklopca (9), provjerite jeli dobro namještena zaštitna rešetka motora (12).

Važno : Vršite zamjenu filtra HEPA* ZR0045 01 na svakih 6 mjeseci (ovisno od učestalosti uporabe).

- Otvorite poklopac (9) vašega usisivača - sl. 14.
- Izvadite kazetu s HEPA filterom* (14a) - sl. 18a - 18b.
- Odbacite kazetu u kantu za smeće - sl.18c.
- Namjestite jezičice novog kasetnog filtra HEPA u odgovarajuće uture - sl. 18d.
- Blokirate novu kazetu s HEPA filterom* (14a) (ref. ZR0045 01) u njenom pregratku - sl. 18e.
- Uvjerite se da je kazeta s HEPA filterom* (14a) dobro postavljena prije nego što ponovno zatvorite poklopac (9).

OČISTITE KASETNI FILTAR HEPA* (mod: ZR0042 01) ODGOVARAJUĆ ZA PLATNENI MODEL VREĆICE

Pozor! Ovakvo čišćenje strogo je rezervirano za kazetu s filtrom HEPA* ref: ZR0042 01.

- Otvorite poklopac (9) vašega usisivača - sl. 14.
- Izvadite kazetu s HEPA filterom* (14b) - sl. 19a - 19b.
- Istresite kazetu s HEPA filterom* (14b) iznad kante za smeće - sl. 19c.
- Zatim ju stavite pod čistu vodu - sl. 19d, i ostavite ju da se suši najmanje 24h- sl. 19e.
- Uvjerite se da je kazeta s HEPA filterom* (14b) sasvim suha prije nego što ju vratite na mjesto.
- Postavite zupce u uture - sl. 19f.
- Blokirate kazetu s HEPA filterom* (14b) (ref. ZR0042 01) u njenom pregratku - sl. 19g.
- Uvjerite se da je kazeta s HEPA filterom* (14b) dobro postavljena prije nego što ponovno zatvorite poklopac (9).

ČIŠĆENJE USISIVAČA

- Prebrišite tijelo uređaja i pribor i nastavke mekom i vlažnom krpom, a potom posušite.
- Prebrišite poklopac suhom krpom - sl. 20.
- Ne rabite proizvode za pranje, agresivne i abrazivne.

6. U SLUČAJU KVARA

Važno : Čim vaš uređaj ne funkcionira sasvim dobro i prije svake provjere, zaustavite ga tako što ćete potisnuti prekidač za uključenje/isključenje.

AKO SE VAŠ UREĐAJ NE MOŽE POKRENUTI

- Uređaj nije uključen u napajanje: provjerite je li uređaj propisno uključen u mrežu.

AKO VAŠ USISIVAČ NE USISAVA

- Neki nastavak ili savitljiva cijev su začepljeni: odčepite nastavak ili savitljivu cijev.
- Poklopac nije dobro zatvoren: prije zatvaranja poklopca, provjerite jesu li vrećica i držač vrećice (15) ispravno namješteni.

AKO VAŠ USISIVAČ NE USISAVA NAJBOLJE, PRAVI BUKU, ŠIŠTI

- Neki nastavak ili savitljiva cijev su djelomice začepljeni: odčepite nastavak ili savitljivu cijev.
- Vrećica je puna ili prezasićena sitnom prašinom: zamijenite papirnatu* (17a) ili Wonderbag Compact* (17c) vrećicu, ili ispraznite platnenu vrećicu* (17b).

AKO INDIKATOR NAPUNJENOSTI VREĆICE NAKON IZMJENE VREĆICE OSTANE CRVEN:

Sustav filtracije je zapunjen:

- **Kazeta HEPA*** : zamijenite kazetu HEPA* (14a) (ref. ZR0045 01) i postavite ju na njen potporanj ili operite kazetu s HEPA filterom* (14b) (ref. ZR0042 01), ovisno o postupku.

- **Mikro - filter***: izvadite mikro-filter* i zamijenite ga novim (ref. ZR0039 01).

• Elektronički izbornik snage* je u položaju min : povećajte jakost uz pomoć elektroničkog izbornika snage* (osim ako ne usisavate osjetljive tkanine).

- Mehanički izbornik snage na hvataljci je otvoren: zatvorite mehanički izbornik snage.

AKO SIGNALNA ŽARULJICA I DALJE SVIJETLI CRVENO

- Vrećica je prezasićena: zamijenite papirnatu* (17a) ili Wonderbag Compact * (17c) vrećicu, ili ispraznite platnenu vrećicu * (17b).



AKO SE POKLOPAC NE ZATVARA (signaliziranje indikatora 11b)

- Provjerite jesu li vrećica i držač vrećice (15) ispravno namješteni.

AKO JE TEŠKO POMJERATI USISIVAČ

- Otvorite kliznu tipku na hvataljci ili smanjite snagu.
- Provjerite jeli položaj usisnika (22) ispravno prilagođen vrsti poda: za tepihe i prostirke koristite položaj s uvučenom četkom na usisniku - sl.4, za parkete i glatke površine podova, koristite položaj s izvučenom četkom na usisniku - sl.5.

AKO SE PRIKLJUČNI VOD NE VRAĆA U POTPUNOSTI

- Priključni vod je opušten kod vraćanja: ponovno izvucite priključni vod i potisnite prekidač za namotavanje priključnog voda.

AKO SE VAŠ USISIVAČ ZAUSTAVI U TIJEKU USISAVANJA

- Proradilo je toplinsko osiguranje. Provjerite da cijev i savitljiva cijev nisu začepljeni ili da vrećice ili filteri nisu prezasićeni. Ostavite da se hladi 30 minuta prije vraćanja usisivača u rad.

Ako se problem nastavi, povjerite svoj usisivač najbližemu ovlaštenom servisnom centru Rowenta. Za popis ovlaštenih serviser, obratite se službi za korisnike tvrtke Rowenta čije podatke za kontakt ćete pronaći na međunarodnom jamstvenom listu u prilogu.

JAMSTVO

- Ovaj uređaj je namijenjen jedino za kućansku uporabu; u slučaju neodgovarajuće uporabe ili uporabe koja nije sukladna s uputom za uporabu, tvrtka ne prihvaća nikakvu odgovornost i jamstvo se poništava.
- Pozorno pročitajte uputu za uporabu prije prve uporabe svoga uređaja: uporabom koja nije sukladna s uputom za uporabu, Rowenta se oslobađa svake odgovornosti.

7. PRIBOR I NASTAVCI*

PRIBOR I NASTAVCI*	UPORABA	POSTAVLJANJE PRIBORA I NASTAVKA NA UREĐAJ	MJESTO KUPNJE
Usisavač za namještaj.	Za čišćenje namještaja	Uklopite usisavač za namještaj na kraj cijevi.	
Usisavač s pokretnim prozorom i četkom.	Za pristup kutovima i mjestima koji su otežani za pristupanje	Uklopite usisavač s pokretnim prozorom i četkom na kraj hvataljke ili cijevi.	Za popis ovlaštenih serviser, obratite se službi za korisnike tvrtke Rowenta čije podatke za kontakt ćete pronaći na međunarodnom jamstvenom listu u prilogu.
Usisavač za parket.	Za osjetljive podove.	Uklopite usisavač za parket na kraj cijevi.	
Mini turbo-četka.	Za dubinsko čišćenje tkanina na namještaju.	Uklopite mini turbo-četku na kraj cijevi.	
Turbo-četka.	Za uklanjanje konaca i životinjskih dlaka koji su se uvukli u tepih ili tepison.	Uklopite turbo-četku na kraj cijevi.	

8. OKOLIŠ

Sukladno s važećim propisima, svaki uređaj se nakon uporabe treba načiniti definitivno neupotrebljivim: isključite iz mreže i presjecite priključni vod prije odbacivanja uređaja.

Sudjelujmo u zaštiti okoliša!

- ① Vaš uređaj sadržava mnoge vrijedne tvari ili tvari koje se mogu reciklirati.
- ➡ Odnosite ga na mjesto proizvedeno za prikupljanje sličnog otpada.



1. ZA VAŠU BEZBEDNOST

Radi vaše bezbednosti, ovaj aparat je usklađen sa normama i propisima koji se odnose na: Uputstva u vezi sa niskim naponom, Elektromagnetnom kompatibilnošću, Zaštitom životne sredine...

USLOVI KORIŠĆENJA

- Vaš usisivač je električni aparat: on se mora koristiti u normalnim uslovima upotrebe.
 - Aparat koristite i držite van domašaja dece. Nikada nemojte ostavljati aparat da radi sam, bez vašeg nadzora.
 - Nemojte prinositi sisaljku, niti vrh cevi blizu očiju ili ušiju..
 - **Nemojte usisavati vlažne površine, nastale usled vode ili bilo koje druge tečnosti, toplih supstanci, ultrafinih čestica (malter, cement, pepeo...) krupne oštre otpatke (od stakla, npr), štetne proizvode (rastvarači, razređivači...), agresivne materije (kiseline, sredstva za čišćenje...), zapaljive ili eksplozivne materije (na bazi benzina ili alkohola).**
 - Nikada nemojte zaranjati usisivač u vodu, nemojte ga prskati vodom, niti ga ostavljati napolju.
 - Nemojte koristiti aparat ako je prethodno pao sa neke visine ili ako na njemu postoje vidljiva oštećenja ili postoje anomalije u njegovom funkcionisanju.
- U tom slučaju, ne otvarajte aparat, već ga pošaljite najbližem ovlašćenom servisu ili kontaktirajte servis za potrošače Rowenta.

STRUJNO NAPAJANJE

- Proverite da li napon (voltaža) vašeg aparata zaista odgovara naponu vaše električne instalacije: ovu informaciju možete naći na samom aparatu.
- Zaustavite rad aparata tako što ćete gajtan izvući iz utičnice:
 - odmah posle korišćenja,
 - pre svake promene dodatka,
 - pre svakog čišćenja, održavanja ili zamene filtera.
- Nemojte koristiti aparat ako je gajtan oštećen. Da biste izbegli svaku opasnost, ceo komplet zajedno sa vitlom za namotavanje gajtana, mora obavezno biti zamenjen u ovlašćenom Rowenta servisu.

POPRAVKE

Popravke smeju obavljati samo stručnjaci i to originalnim delovima.
Ako sami popravljate aparat, možete se izložiti velikom riziku.

2. OPIS

1. a- Horizontalno pakovanje
b- Vertikalno pakovanje
 2. Pedala za uključivanje/isključivanje
 3. Elektronski menjač jačine*
 4. Pedala za namotavanje gajtana
 5. Indikator koji pokazuje da je kesa puna
 6. Rešetka za izlaz vazduha
 7. a- Ručka za vertikalno prenošenje
b- Ručka za horizontalno mobilno pomeranje
 8. Kućište za smeštaj kese
 9. Poklopac
 10. Usisni otvor
 11. a- preklonica za otvaranje poklopca
b- indikator prisustva kese
 12. Zaštitna rešetka motora
 13. Mikrofilter* (poziv na broj ZR0039 01)
 14. a- Kasetna filtera HEPA* (ref. ZR0045 01), prilagođena papirnim kesama Wonderbag COMPACT
b- Kasetna filtera HEPA* (ref. ZR0042 01), prilagođena platnenim kesama*
- Vaš usisivač je opremljen, bilo mikrofiterom*, bilo kasetom filtera HEPA*
15. Držač kese za Wonderbag Compact* (17c) ili papirne kese* (17a) ili platnene kese* (17b)
 16. Klizači držača kese

Standardni dodaci:

17. Kesa
 - a- Papirna kesa* (ref. ZR0039 01)
 - b- Platnena kesa *
 - c- Kesa Wonderbag Compact* (WB 3051. 20-30-40)

* U zavisnosti od modela: radi se o opremi koja je specifična za neke modele ili dodatke koji su vam na raspolaganju po izboru.

- 18. Elastični prenosnik sa klizačem i mehanički birač jačine
- 19. Teleskopska cev *
- 20. Cevi*
- 21. Sisaljka za parket*
- 22. Sisaljka za sve podloge
- 23. Sisaljka za nameštaj*
- 24. Otvor sisaljke koji se može prebaciti na četku*
- 25. Turbo četka*
- 26. Mini turbo četka*

3. PRE PRVE UPOTREBE

RASPAKIVANJE

- Raspakujte aparat, sačuvajte garantni list i, pre prvog korišćenja, pažljivo pročitajte uputstvo za upotrebu.

SAVETI I MERE OPREZA

- Pre svake upotrebe, gajtan treba odmotati do kraja.
- Nemojte ga zaglavljavati niti prevlačiti preko oštih predmeta.
- Ukoliko koristite produžni gajtan, proverite da li je pouzdan i da li odgovara snazi vašeg aparata.
- Vaš aparat je opremljen zaštitom koja sprečava pregrevanje motora. U nekim slučajevima upotrebe (korišćenje klizača na foletelji, sedištima...) zaštita se isključuje i aparat može da zvuči neobičajeno.
- Nemojte koristiti gajtan za pomeranje usisivača. Za pomeranje usisivača služi specijalna ručka.
- Ne koristite gajtan za podizanje aparata.
- Pri izvlačenju gajtana iz utičnice, nikada ne držite za gajtan.
- Ne dozvolite da usisivač ikada radi bez kese u sebi, kao i bez sistema za filtriranje: mikrofiltera* ili kasete filtera HEPA*.
- Proverite da li su filteri (12+13 ili 14a ili 14b) dobro postavljeni.
- Koristite samo originalne Rowenta kесе i filtere.
- Koristite samo originalne Rowenta dodatke
- U slučaju da imate teškoća pri nabavci dodataka i filtera za ovaj usisivač, kontaktirajte servis potrošača Rowenta.
- Posle svake upotrebe isključite usisivač a gajtan izvucite iz utičnice.
- Isto postupite i pre održavanja aparata ili njegovog čišćenja.
- Ovaj aparat nije predviđen da ga koriste osobe (uključujući tu i decu), čiji su fizički, osetni ili mentalni kapaciteti umanjeni. Takođe ga ne smeju koristiti ni osobe koje nemaju iskustva ili znanja, osim ako im pri tome ne pomažu osobe koje su odgovorne za njihovu bezbednost, nadzor ili prethodno uputstvo koje se odnosi na korišćenje aparata. Takođe treba nadgledati decu kako bi se sprečilo da se ona igraju sa ovim aparatom.

4. KORIŠĆENJE

SKLAPANJE ELEMENATA APARATA

- Jako pritisnite elastični prenosnik (18) na usisnom otvoru (10) i okrenite ga dok se ne zakloči- sl.1.
- Ukoliko želite da ga ponovo izvucete, okrećite ga u suprotnom smeru- sl.2.
- Ako je vaš aparat opremljen teleskopskom cevju* (19): regulatorno dugme potisnite unapred, izvucite cev u željenoj dužini a zatim otpustite dugme kako biste je blokirali-sl.3a. U protivnom (ako nemate teleskopsku cev), spojite dve cevi (20), nežno ih okrećući-sl. 3b.
- Na kraj cevi montirajte odgovarajući dodatak:
 - Za tepihe i prostirke koristite sisaljku (22) u položaju uvučene četke-sl.4
 - Za parkete i druge glatke površine, koristite sisaljku (22) u poziciji izvucene četke-sl 5. ili direktno koristite sisaljku za parket* (21).
 - Za uglove prostorije ili za teško pristupačna mesta, koristite sisaljku sa otvorom koji služi za prebacivanje na četku* (24) na poziciji ravne sisaljke.
 - Za nameštaj, koristite četku prilagodljive sisaljke ili sisaljku za nameštaj* (23).

Pažnja! Pre promene dodataka, uvek isključite aparat i gajtan vadite iz utičnice.

PRIKOPČAVANJE GAJTANA I UKLJUČIVANJE APARATA

- Gajtan odmotajte do kraja, prikopčajte gajtan na utičnicu-sl.6 i pritisnite na pedalu uključeno/isključeno (2), sl.7.
- Podesite jačinu usisivača:
 - Pomoću elektronskog menjača jačine (3): okrenite dugme elektronskog menjača kako biste podesili snagu usisivača: za podove, dugme postavite na max, a za nameštaj i osetljive tkanine na min-sl.8.
 - Pomoću mehaničkog regulatora preklopnika: otvorite poklopac kursora regulacije kako biste ručno smanjili jačinu usisivača.

* U zavisnosti od modela: radi se o opremi koja je specifična za neke modele ili dodatke koji su vam na raspolaganju po izboru.

SKLAPANJE I PRENOŠENJE APARATA

- Posle korišćenja, ugasite usisivač pritiskom na pedalu uključeno/isključeno (2) i izvucite gajtan iz utičnice-sl.10. Uvucite gajtan pritiskom na pedalu za uvlačenje (4), sl.11.
- U vertikalnoj poziciji, postavite sisaljku (22) na njeno mesto ispod aparata (1b)-sl.12.
- U horizontalnoj poziciji, postavite sisaljku (22) na njeno mesto na zadnjem delu usisivača (1a)-sl.13.
- Usisivač prenosite jednostavno držeći ga za ručke (7a i 7b)

5. ČIŠĆENJE I ODRŽAVANJE

Važno: pre svakog održavanja ili čišćenja, uvek isključujte usisivač i gajtan vadite iz utičnice.

MENJANJE KESE

- Indikator ispunjenosti kесе (5) vas upozorava da je kesa, ili puna, ili zagušena. Ukoliko primetite da vaš usisivač nije tako efikasan, podeseite njegovu jačinu na maksimum i odignite sisaljku od poda. Ako indikator i dalje gori, zamenite kesu.
- Izvucite (skinite) elastični preklopnik (18) iz otvora usisivača (10)-sl.2.
- Otvorite poklopac (9) vašeg usisivača-sl.14.

a) Sako je vaš usisivač opremljen papirnom kesom* (17a) ili Wonderbag Compact kesom* (17c):

- Izvucite držač kесе (15) iz kućišta(8)-sl. 15a, zatim uklonite papirnu kesu* (17a) ili Wonderbag Compact kesu* (17c) iz njenog držača, tako što ćete je povući na klizačima (16).sl.15b.
 - Ubacite papirnu*, odnosno Wondrebag Compact kesu* u kantu za otpatke. Sl.15c.
 - Postavite novu papirnu*, odnosno Wonderbag Compact kesu* na držač kесе-sl. 15d.
- Postavite je u unutrašnjost kućišta- sl.15e.
- Pre zatvaranja poklopca (9), proverite ispravan položaj kесе i njenog nosača (15).

b) Ako je vaš usisivač opremljen platnom kesom*:

- Izvucite držač kесе (15) iz kućišta kесе (8)-sl. 16a, zatim izvadite platnenu kesu* (17b) iz njenog držača (15) tako što ćete je vući po klizačima (16)- sl. 16b.
- Pomoću rajsferšlusa otvorite kesu- sl.16c, zatim je ispraznite iznad kante za otpatke-sl. 16d.
- Očistite kesu čistom vodom- sl. 16e.
- Ostavite da se suši najmanje 24 sata (ne vraćajte kesu sve dok se potpuno ne osuši)-sl. 16f.
- Ponovo zatvorite platnenu kesu: pre nego što kesu vratite u usisivač, proverite da li je rajsferšlus **do kraja zatvoren** -sl.16g.
- Vratite platnenu kesu na njen držač- sl.16h.
- Pre zatvaranja poklopca, proverite da li platnena kesa i njen držač (15) dobro naležu.

MENJANJE MIKROFILTERA* (réf : ZR0039 01)

Važno: Posle svake 6. promene kесе, promenite mikrofilter ZR0039 01.

- Otvorite poklopac (9) na vašem usisivaču -sl.14.
- Skinite zaštitnu rešetku motora (12)- sl.17a.
- Skinite mikrofilter (13)-sl. 17b i sačuvajte zaštitnu rešetku motora (12).
- Ubacite mikrofilter (13) u kantu za otpatke -sl.17c.
- Postavite novi mikrofilter (13) na zaštitnu rešetku motora (12)- sl.17d.
- Postavite zakačke u odgovarajuće žlebove-sl.17d.
- Zabravite zaštitnu rešetku motora (12)-sl.17e.
- Pre zatvaranja poklopca (9), proverite da li zaštitna rešetka motora dobro naleže.

MENJANJE KASETE FILTERA HEPA* (RÉF : ZR0045 01) KOJA JE PRILAGOĐENA PAPIRNIM I WONDERBAG COMPACT KESAMA

Važno: Zamenite kasetu filtera Hepa* ZR0045 01 na svakih 6 meseci (u zavisnosti od učestalosti upotrebe)

- Otvorite poklopac (9) na svom usisivaču- sl.14
- Skinite kasetu filtera HEPA* (14a)- sl. 18a-18b.
- Kasetu ubacite u kantu za otpatke-sl. 18c.

- Zakačke nove kasete filtera HEPA postavite u odgovarajuće žlebove-sl.18d.
- Zabravite novu kasetu filtera HEPA* (14a) (réf. ZR0045 01) u njeno kućište-sl. 18e.
- Pre zatvaranja poklopca (9), proverite da li kasete filtera HEPA* (14a) dobro naleže.

ČIŠĆENJE KASETE FILTERA HEPA* (réf: ZR0042 01) KOJA JE PRILAGOĐENA PLATNENIM KESAMA

Pažnja: Ovo čišćenje je isključivo namenjeno za kasetu filtera HEPA*ref: ZR0042 01.

- Otvorite poklopac (9) vašeg usisivača- sl. 14.
- Izvucite kasetu filtera HEPA* (14b)- sl. 19a-19b.
- Iznad korpe za otpatke lagano lupkajte po kaseti filtera HEPA* (14b) kako biste je istresli-sl. 19c.
- Operite je zatim čistom vodom –sl.19d i ostavite da se suši najmanje 24 sata-sl. 19e.
- Proverite da li je kasete filtera HEPA* (14b)potpuno suva, pa je tek onda vratite na njeno mesto.
- Zakačke postavite u odgovarajuće žlebove –sl. 19f.
- Zabravite kasetu filtera HEPA (14b) (ref. ZR0042 01) u njeno kućište –sl. 19g.
- Pre nego što zatvorite poklopac (9), proverite da li je kasete filtera HEPA (14b) dobro nalegla.

ČIŠĆENJE USISIVAČA

- Telo usisivača obrišite mekanom i vlažnom krpom, a onda osušite.
- Poklopac obrišite suvom krpom –sl.20.
- Nemojte koristiti deterđente, štetne i abrazivne materije.

6. OTKLANJANJE KVAROVA

Važno: Čim vaš usisivač počne slabije da funkcioniše, pre svake provere, ugasite usisivač pritiskom na pedalu uključeno/isključeno.

AKO VAŠ USISIVAČ NEĆE DA SE UKLJUČI

- Aparat ne dobija struju: proverite da li je aparat ispravno priključen u utičnicu.

AKO VAŠ USISIVAČ NE USISAVA

- Jedan od dodataka ili elastični preklopnik je začepljen: otčepite dodatak ili elastični preklopnik.
- Poklopac je loše zatvoren: proverite da li su kesu i njen držač (15) dobro postavljeni pa ponovo zatvorite poklopac.

AKO VAŠ USISIVAČ SLABIJE USISAVA, AKO JE BUČAN ILI AKO PIŠTI

- Jedan od dodataka ili elastični preklopnik su delimično začepljeni: otčepite dodatak ili preklopnik.
- Kesa je puna ili zagušena finom prašinom: zamenite papirnu kesu* (17a) ili Wonderbag Compact kesu* (17c) ili ispraznite platnenu kesu (17b)

AKO CRVENA LAMPICA INDIKATORA NAPUNJENOSTI KESE SVETLI I POSLE PROMENE KESE

Filtrirajući sistem je zagušen:

- **Kaseta HEPA***: promenite kasetu HEPA* (14a) (ref. ZR0045 01) i ponovo je namestite u njeno ležište ili operite kasetu filtera HEPA (14b) (ref. ZR0042 01) prema gore opisanom postupku.

-**Mikrofilter***: izvucite mikrofilter* i zamenite ga novim (ref. ZR0039 01)

- Elektronski menjač jačine je na minimalnoj poziciji: povećajte jačinu pomoću elektronskog menjača jačine (oosim ako usisavate nežne tkanine).
- Mehanički menjač jačine na klizaču je otvoren: zatvorite mehanički menjač jačine.

AKO SE POKLOPAC NE ZATVARA (akcija detektora 11b)

- Proverite da li su kesu i njen držač (15) u usisivaču, ako jesu, da li su dobro postavljeni.

AKO SE SISALJKA TEŠKO POMERA

- Otvorite kursor regulacije klizača ili smanjite jačinu.
- Proverite da li je pozicija sisaljke (22) prilagođena podu koji se usisava: za tepihe i debele prostirke, koristite sisaljku u poziciji uvučene četke- sl.4, za parkete i druge glatke podove, koristite sisaljku u poziciji izvučene četke- sl. 5.

AKO SE GAJTAN NE UVLAČI DO KRAJA

• Gajtan se usporeno vraća na kotur: ponovo izvucite gajtan, pa pritisnite na pedalu za namotavanje gajtana.



AKO SE VAŠ USISIVAČ GASI U TOKU RADA

• To znači da je proradila termička zaštita. Proverite da li su cev ili elastični preklopnik zapušeni, odnosno da li su kesa ili filteri zagušeni. Ostavite usisivač da se hladi 30 minuta.

Ako problem i dalje postoji, poverite svoj usisivač najbližem Centru ovlašćenih Rowenta servisa. Kako biste se informisali o spisku centara ovlašćenih servisa, kontaktirajte Servis potrošača Rowenta čije ćete podatke pronaći na međunarodnom garantnom listu koji je priložen uz usisivač.

GARANCIJA

- Ovaj aparat je namenjen isključivo za kućnu upotrebu; proizvođač ne snosi nikakvu odgovornost ako se aparat ne koristi u skladu sa uputstvom pa se, u takvom slučaju, garancija poništava.
- Pažljivo čitajte ovo uputstvo za upotrebu vašeg aparata: korišćenje koje nije u skladu sa uputstvom za upotrebu Rowentu oslobađa svake odgovornosti.

7. DODACI*

DODACI*	KORIŠĆENJE	POSTAVLJANJE DODATKA	MESTA KUPOVINE
Sisaljka za nameštaj	Za čišćenje nameštaja	Sisaljku za nameštaj uglavite u vrh cevi.	
Konvertibilna sisaljka	Za pristup uglovima prostorije i drugim teško pristupačnim mestima.	Konvertibilnu sisaljku uglavite u vrh kličača ili cevi	Centri ovlašćenih Rowenta servisa (Da biste pronašli spisak centara ovlašćenih servisa, kontaktirajte Servis potrošača Rowenta čije ćete podatke pronaći u priloženom međunarodnom garantnom list.)
Sisaljka za parket	Za osetljivu podlogu.	Sisaljku za parket uglavite u vrh cevi.	
Mini turbo četka	Za temeljno čišćenje mebl štofova na nameštaju.	Mini turbo četku uglavite u vrh cevi	
Turbo četka	Za usisavanje dlaka životinja uvučenih u tepihe i itisone.	Postavite turbo četku na vrh cevi.	

8. ZAŠTITA ŽIVOTNE SREDINE

U skladu sa važećim propisima, svaki aparat koji nije više u upotrebi mora se potpuno onesposobiti za dalje funkcionisanje: pre nego što bacite aparat, izvucite gajtan iz zida i odsecite ga.

Dajmo svoj doprinos zaštiti životne sredine!

- ① Vaš aparat sadrži brojne materijale koji su vredni i koji se mogu reciklirati.
- ➡ Poverite ga nekom centru za prikupljanje sekundarnih sirovina kako bi on mogao da ode na dalju obradu, odnosno recikliranje.



1. SIGURNOSNE NAZNAKE

Radi vaše sigurnosti, povelj smo računa da ovaj uređaj radi u skladu sa svim primjenjivim standardima i propisima (direktive o niskovoltažnim uređajima, elektromagnetska kompatibilnost uređaja, životna sredina, itd.).

USLOVI KORIŠTENJA

- Ovaj usisivač je električni uređaj koji se koristi po ustaljenim uslovima upotrebe.
- Uređaj koristite i čuvajte van dosega djece. Nikada ne ostavljajte uređaj u pogonu bez nadzora.
- Mlaznica i vrh cijevi nikada ne smiju doći u dodir s očima i usima.
- **Ne usisavajte mokre podloge, vodu ili tekućinu bilo koje vrste, vruće tečnosti, ultrafine substance (gips, cement, pepeo, itd.), velike oštre krhotine (staklo), štetne proizvode (otapala, sredstva za čišćenje, itd.), agresivne substance (kiseline, sredstva za čišćenje, itd.), zapaljive i eksplozivne substance (na bazi benzina ili alkohola).**
- Nikada ne uranjajte uređaj pod vodu, ne natapajte uređaj vodom, ne pohranjujte uređaj na vanjskim prostorima.
- Ne koristite uređaj ako padne i na njemu se primjećuju vidljiva oštećenja ili kvarovi. U tom slučaju, ne otvarajte uređaj, nego ga pošaljite najbližem serviseru ili se obratite službi za potrošače preduzeća Rowenta.

NAPAJANJE

- Povedite računa da je radni napon (voltaža) usisivača u skladu sa vašom: informacije o voltaži se mogu naći ispod aparata.
- Isključite i odspojite aparat tako što ćete ga isključiti iz utičnice:
 - odmah nakon korištenja,
 - sa svakom zamjenom dodataka,
 - prije čišćenja, održavanja i zamjene filtera.
- Ne koristite aparat ukoliko je kablo oštećeno. Radi sopstvene sigurnosti, cijeli kolut i kablo usisivača se zamjenjuju samo u servisnom centru preduzeća Rowenta.

POPRAVCI

Popravke mogu izvoditi samo stručnjaci i to s originalnim rezervnim dijelovima. Samostalan popravak aparata može biti opasan za korisnika.

2. OPIS

1. a – horizontalni parking
b – vertikalni parking
2. Pedala za uključivanje/isključivanje
3. Podešivač jačine usisavanja*
4. Pedala za kablo
5. Pokazatelj da je vrećica puna
6. Rešetke za ispuštanje zraka
7. a – ručka za vertikalno nošenje
b – mobilna ručka za horizontalno nošenje
8. Odjeljak za vrećicu
9. Poklopac
10. Usisni otvor
11. a – poklopac otvarača
b – pokazatelj prisutnosti vrećica
12. Rešetka za zaštitu motora
13. Mikrofilter* (ref. ZR0039 01)
14. a – filter-uložak HEPA* (ref. ZR0045 01), prilagođen za upotrebu papirnatih vrećica i vrećica marke Wonderbag COMPACT,
b – filter-uložak HEPA* (ref. ZR0042 01), prilagođen za upotrebu tekstilnih vrećica*
- Vaš usisivač je opremljen ili mikrofilterom* ili HEPA filter-uloškom*.
15. Podvrećica za vrećicu Wonderbag Compact* (17c) ili papirnatu vrećicu* (17a) ili tekstilnu vrećicu* (17b)
16. Klizač za umetanje vrećica.

Standardni dodaci:

17. Vrećice
 - a. Papirne vrećice (ref. ZR0039 01)
 - b. Tekstilne vrećice*
 - c. Wonderbag Compact* vrećice (ref. WB3051.20-30-40))
18. Crijevo sa ispušnikom i podešivačem jačine usisavanja
19. Cijev podesive dužine*

*Ova stavka zavisi od modela: oprema se odnosi na specifične modele ili su dodaci dostupni kao opcija.

- 20. Cijevi*
- 21. Četka za usisavanje parketa*
- 22. Četka za usisavanje svih površina
- 23. Četka za usisavanje namještaja*
- 24. Umetač za četku za usisavanje*
- 25. Turbo-četka za usisavanje*
- 26. Mini turbo-četka za usisavanje*

3. PRIJE PRVE UPOTREBE

RASPAKIRANJE

- Raspakujte uređaj, zadržite garanciju i pažljivo pročitajte priručnik za korisnike prije korištenja uređaja.

SAVJETI I MJERE PREDOSTROŽNOSTI

- Prije svake upotrebe uređaja kablo mora biti u potpunosti odmotano.
- Nemojte umotavati kablo i nemojte ga stavljati u dodir sa predmetima oštirih ivica.
- Ukoliko koristite produžno kablo, pobrinite se da je u savršenom stanju i da je prilagođeno radnoj moći usisivača.
- Ovaj usisivač je opremljen zaštitom koja sprečava pregrijavanje. U nekim slučajevima (za vrijeme korištenja uređaja preko stolica, sjedala, itd.) ta zaštita se pokreće, pa uređaj može početi da proizvodi neobičajenu buku koja ne predstavlja ništa opasno.
- Ne pomjerajte usisivač s mjesta na mjesto povlačenjem kabla, uređaj mora biti premještan s mjesta na mjesto ručkom.
- Ne podižite uređaj kablom.
- Ne isključujte uređaj povlačenjem kabla.
- Nikada ne usisivajte bez vrećice ili bez sistema za filtriranje: mikrofilter ili uložak za filter HEPA*.
- Provjerite da li je filter (12+13 ili 14a ili 14b) na mjestu.
- Koristite samo originalne vrećice i filtere preduzeća Rowenta.
- Koristite samo originalne dodatke preduzeća Rowenta.
- U slučaju poteškoća pri pribavljanju dodataka i filtera za usisivač, obratite se službi za potrošače preduzeća Rowenta.
- Nakon svakog korištenja isključite i odspojite usisivač.
- Isključite i odspojite usisivač prije servisiranja ili čišćenja.
- Ovaj proizvod nije namjenjen za upotrebu od strane lica (uključujući djecu) sa smanjenim fizičkim, osjetilnim ili mentalnim mogućnostima, odnosno ne mogu ga koristiti lica bez iskustva ili znanja, osim ukoliko ga ne koriste pod nadzorom lica odgovornog za njihovu sigurnost ili ukoliko ih je to lice uputilo u korištenje uređaja. Trebalo bi nadzirati djecu kako bi se osiguralo da se ne igraju s uređajem.

4. KORIŠTENJE

SKLAPANJE DODATAKA

- Umetnite crijevo s ispušnikom (18) u usisni otvor (10) i okrećite ga dok se mehanizam ne zaključa – sl. 1.
- Okrećite mehanizam u suprotnom smjeru i izvucite crijevo da biste ga otključali – sl. 2.
- Ako je usisivač opremljen sa cijevi podesive dužine * (19): pritiskom na dugme izdužite cijev do željene dužine, zatim otpustite dugme za zaključavanje mehanizma – sl. 3a. Ukoliko nemate cijev podesive dužine, umetnite dvije cijevi* (20) jednu u drugu, tako što ćete ih lagano umetnuti jednu u drugu – sl. 3b.
- Otpakujte dodatke koji odgovaraju za umetanje na kraj cijevi:
 - Za tepihe i staze: koristite četku za usisavanje svih površina (22) – sl. 4.
 - Za podove i glatke površine: koristite četku za usisavanje svih površina (22) – sl. 5 ili je koristite direktno po parketu* (21).
 - Za čoškove i teško dostupna mjesta: na dotičnim mjestima koristite umetač za četku za usisavanje* (24).
 - Za namještaj: koristite umetač za četku za usisavanje* (24) ili četku za usisavanje namještaja* (23).

Pažnja! Isključite i odspojite usisivač prije zamjenjivanja dodataka.

PRIKLJUČIVANJE KABLA I POKRETANJE APARATA

- Izvucite kablo do kraja, uključite ga u utičnicu - sl. 6 i pritisnite papučicu «Uključivanje/isključivanje» (2) – sl. 7.
- Podesite snagu usisavanja:
 - Podešivač jačine usisavanja * (3): okrenite podešivač jačine usisavanja * na željenu snagu usisavanja: do položaja «max» za podove i položaja «min» za namještaj i osjetljive tkanine – sl. 8.
 - Sa mehaničkim podešivačem jačine usisavanja: otvorite klizač i ručno podesite snagu usisavanja, npr. za rad na osjetljivim površinama, itd. – sl. 9.

SPREMANJE I PRENOŠENJE UREĐAJA

- Nakon upotrebe, isključite usisivač pritiskom pedale za uključivanje/isključivanje (2) i isključite ga iz struje – sl. 10.
- Uvucite kablo pritiskom na pedalu za kablo (4) – sl. 11.
- U vertikalnom položaju: četku za usisavanje svih površina (22) pohranite u uređaj (1b) – sl. 12.
- U horizontalnom položaju: četku za usisavanje svih površina (22) pohranite u uređaj sa stražnje strane (1a) – sl. 13.
- Usisivač se prenosi s mjesta na mjesto ručkom (7a ili 7b).

5. ČIŠĆENJE I ODRŽAVANJE

Važno: prije servisiranja ili čišćenja usisivača isključite ga iz struje.

PROMJENA VREĆICA

- Pokazatelj da je vrećica puna (5) pokazuje da li je vrećica puna ili se puni. Ako primijetite smanjenje učinkovitosti aparata, postavite jačinu usisavanja na maksimum i držite usisivač iznad površine. Ukoliko pokazatelj ostaje crven, zamijenite vrećicu.
- Uklonite crijevo sa ispušnikom i podešivačem jačine usisavanja (18) iz usisnog otvora (10) – sl. 2.
- Otvorite poklopac (9) usisivača – sl. 14.

a) Ukoliko usisivač ima papirnatu vrećicu* (17a) ili vrećicu Wonderbag Compact* (17c):

- Uklonite podvrećicu (15) iz odjeljka za vrećicu (8) – sl. 15a, a zatim uklonite papirnatu vrećicu* (17a) ili vrećicu Wonderbag Compact* (17c) iz držača (16) – sl. 15b.
- Ispraznite papirnu vrećicu ili Wonderbag Compact vrećicu* u kantu za smeće – sl. 15c
- Postavite novu papirnatu vrećicu* ili Wonderbag Compact vrećicu* – sl. 15d. Umetnite vrećicu u pretinac – sl. 15e
- Prije zatvaranja poklopca (9) povedite računa da ste pravilno postavili vrećicu i podvrećicu (15).

b) Ukoliko usisivač ima tekstilnu vrećicu*:

- Uklonite podvrećicu (15) iz odjeljka za vrećicu (8) – sl. 16a, a zatim uklonite tekstilnu vrećicu* (17b) iz držača (16) – sl. 16b.
- Otvorite vrećicu šlicem – sl. 16c, a zatim je ispraznite u kantu za smeće – sl. 16d
- Operite vrećicu običnom vodom, sl. 16e.
- Pustite da se vrećica suši najmanje 24 sata (ne vraćajte vrećicu ukoliko nije potpuno suha) – sl. 16f.
- Zatvorite tekstilnu vrećicu: provjerite da je šlic u **potpunosti zatvoren** – sl. 16g - prije nego što vrećicu stavite u aparat.
- Namjestite tekstilnu vrećicu na podvrećicu – sl. 16h.
- Povedite računa da ste pravilno postavili vrećicu i podvrećicu (15) prije zatvaranja poklopca (9).

MJENJANJE MIKROFILTERA (ref: ZR0039 01)

Važno: Mjenjajte mikrofilter* ZR0039 01 na svakih 6 mjenjanja vrećica.

- Otvorite poklopac (9) usisivača – sl. 14.
- Uklonite rešetku za zaštitu motora (12) – sl. 17a.
- Izvadite mikrofilter* (13) – sl. 17b, držite u ruci rešetku za zaštitu motora (12).
- Odstranite mikrofilter* (13) u kantu za smeće – sl. 17c.
- Postavite novi mikrofilter (13) pod rešetku za zaštitu motora (12) – sl. 17d.
- Umetnite novi filter – sl. 17d.
- Zaključajte rešetku za zaštitu motora (12), – sl. 17e.
- Povedite računa da ste pravilno postavili rešetku za zaštitu motora (12) prije zatvaranja poklopca (9).

MJENJANJE ULOŽKA ZA HEPA* FILTER (REF: ZR0045 01) KOJI SE KORISTI ZA PAPIRNE VREĆICE I VREĆICU WONDERBAG COMPACT

Važno: Mjenjajte uložak za HEPA* filter (ref. ZR0045 01) svakih 6 mjeseci (ovisno o učestalosti korištenja).

- Otvorite poklopac (9) usisivača – sl. 14.
- Izvadite filter-uložak HEPA* (14a) – sl. 18a - 18b.
- Bacite ga u kantu za smeće – sl. 18c.
- Umetnite novi filter-uložak – sl. 18d.
- Zaključajte novi uložak za HEPA filter* (14a) (ref. ZR0045 01) u pretincu – sl. 18e.
- Povedite računa da ste pravilno postavili filter-uložak HEPA* (14a) prije zatvaranja poklopca (9).

Pažnja! Čišćenje se odnosi isključivo na filter-uložak HEPA* ref: ZR0042 01.

- Otvorite poklopac (9) usisivača – sl. 14.
- Izvadite filter-uložak HEPA* (14b) – sl. 19a - 19b.
- Bacite filter-uložak HEPA* (14b) u kantu za smeće – sl. 19c.
- Operite ga čistom vodom – sl. 19d, neka se suši najmanje 24 sata – sl. 19e.
- Povedite računa da je filter-uložak HEPA* (14b) potpuno suh prije nego što ga vratite.
- Pričvrstite uložak – sl. 19f.
- Zaključajte novi uložak za HEPA filter* (14b) (Ref: ZR0042 01) u pretincu – sl. 19g.
- Povedite računa da ste pravilno postavili filter-uložak HEPA* (14b) prije zatvaranja poklopca (9).

ČIŠĆENJE USISIVAČA

- Obrišite usisivač i dodatke mekanom, vlažnom krpom, a zatim pustite da se osuši.
- Prebrišite poklopac usisivača suhom krpom – sl. 20.
- Kod čišćenja ne koristite deterđente, agresivna ili sredstva koja najedaju.

6. RJEŠAVANJE PROBLEMA

Važno: Ukoliko usisivač ne radi najbolje, isključite ga pritiskom na uključivanje/isključivanje prije svake provjere.

UKOLIKO SE USISIVAČ NE MOŽE UKLJUČITI

- Uređaj se ne pokreće: provjerite je li uređaj pravilno priključen u struju.

UKOLIKO USISIVAČ NE USISAVA

- neki od dodataka ili crijevo su začepljeni: odčepite dodatak ili crijevo.
- poklopac nije zatvoren: provjerite vrećicu i podvrećicu (15) i zatvorite poklopac.

UKOLIKO USISIVAČ USISAVA SLABIJE, AKO JE GLASAN ILI PIŠTI

- dodatne cijevi djelomično blokiran: odčepite cijevi.
- vrećica je puna ili je zasićena finom prašinom: zamijenite vrećicu* (17a) ili Wonderbag Compact vrećicu* (17c), ili ispraznite tekstilnu vrećicu* (17b).

UKOLIKO POKAZATELJ DA JE VREĆICA PUNA OSTAJE CRVEN I KAD ISPRAZNITE VREĆICU

Sistem za filtriranje je zasićen:

- **Ispraznite filter-uložak HEPA*** (14a) (Ref: ZR0045 01) i staviti ga nazad na mjesto ili operite filter-uložak HEPA* (ref.ZR0042 01) (14b) u skladu s procedurom.

- **Mikrofilter HEPA*** (. ZR0039 ref 01): odstranite mikrofilter i zamijenite ga novim.

- Podešivač jačine usisavanja je na minimumu: povećajte jačinu usisavanja mehaničkim putem* (osim ukoliko ne usisavate osjetljive tkanine).
- Podešivač jačine usisavanja je otvoren: zatvorite podešivač jačine usisavanja.

AKO SE POKLOPAC NE ZATVARA (pokazatelj prisutnosti vrećice 11b)

- Provjerite da li imate vrećicu i podvrećicu (15) odnosno umetnite ih na pravilan način.

AKO SE MLAZNICA TEŠKO OKREĆE

- Otvorite stražnju stranu usisivača i smanjite jačinu usisavanja.
- Provjerite da li je položaj mlaznice (22) prilagođen površini koja se usisava: za tepihe i staze koristite cijev podešenu na minimum sa četkom – sl.4, za parkete i glatke površine koristite cijev podešenu na maksimum sa četkom – sl. 5.

UKOLIKO SE KABLO NE MOŽE UVUĆI

- Kablo sporo ulazi: izvucite kablo do kraja i pritisnite papučicu za uvlačenje kabla.

AKO SE USISIVAČ ISKLJUČI TOKOM USISAVANJA

- Mehanizam za toplotnu kontrolu je proradio. Provjerite da cijevi i crijeva nisu začepljeni ili da vrećica odn. filteri nisu puni. Ostavite usisivač pola sata da se ohladi prije nego što ga opet uključite.

*Ova stavka zavisi od modela: oprema se odnosi na specifične modele ili su dodaci dostupni kao opcija.

Ako problem ne nestane, odnesite usisavač u servisni centar preduzeća Rowenta najbliži vama. Za popis usluga centara, obratite se službi za potrošače preduzeća Rowenta, podatke za kontakt možete pronaći na međunarodnoj garanciji koja je priložena uz uređaj.



GARANCIJA

- Ovaj uređaj je namjenjen za domaću upotrebu u domaćinstvu, ako se koristi neprimjereno ili se ne koristi u skladu s uputama, firma ne preuzima odgovornost, a garancija postaje nevažeća.
- Pažljivo pročitajte priručnik za korisnike prije korištenja uređaja: korištenje koje nije u skladu s ovim uputama oslobađa preduzeće Rowenta svih odgovornosti.

7. DODACI*

DODACI	UPOTREBA	UMETANJE	MJESTO KUPOVINE
Dodatak za usisavanje namještaja	Za usisavanje namještaja.	Na kraj cijevi	Servisni centri Rowente. (Za popis usluga centara, obratite se potrošačkoj službi Rowente gdje ćete pronaći podatke u priloženom međunarodnom garantnom listu.)
Lopatica koja se pretvara u četku	Za pristup ćoškovima i teško dostupnim mjestima.	Na kraj zatiljka ili cijevi	
Dodatak za usisavanje parketa	Za krhke površine.	Na kraj cijevi	
Mini turbo-četka	Za dubinsko čišćenje presvlaka na namještaju.	Na kraj cijevi	
Turbo-četka	Za uklanjanje dlaka i ostalih prljavština životinjskog porijekla sa tepiha i staza.	Na kraj cijevi	

8. ŽIVOTNA SREDINA

U skladu sa trenutno važećim propisima, svaka oprema koja se više ne koristi mora biti učinjena nekorisnom: prije nego što odbacite usisivač, isključite kablo iz struje i uvucite ga u usisivač.

Učestvujte u zaštiti životne sredine!

① Vaš uređaj sadrži neke vrijedne materijale ili materijale koji se mogu reciklirati.

➡ Ostavite ga na mjestu za kupljenje da bi se mogao obraditi.



1. GÜVENLİK ÖNERİLERİ

Güvenliğiniz açısından, bu cihaz aşağıda belirtilen hususlara yönelik normlar ve resmi düzenlemelere uygun olarak üretilmiştir. (Düşük Gerilim, Elektromanyetik Uyumluluk, Çevre Direktifleri...).

KULLANIM KOŞULLARI

- Cihazınız elektrikli bir cihazdır: Normal kullanım koşullarında kullanılmalı gerekmektedir.
- Cihazı çocukların erişemeyeceği yerlerde muhafaza edin. Çalışmakta olan cihazın başından asla ayrılmayın.
- Vakum başlığını veya süpürge borusunun ucunu gözlerinize veya kulaklarınıza yakın tutmayın.
- **Nemli, ıslak yüzeyleri veya özelliği ne olursa olsun hiçbir sıvıyı, sıcak maddeleri, aşırı ince tanecikli maddeleri (alçı, çimento, kül...), keskin maddeleri (cam), zehirli maddeleri (tiner, aşındırıcı maddeler...), agresif özellikli maddeleri (asitler, temizlik maddeleri), yanıcı ve patlayıcı maddeleri (benzin veya alkol bazlı maddeler) süpürmenizle süpürmezsiniz.**
- Süpürgenizi asla su içine daldırmayın, üzerine su sıçratmayın, dış ortamda muhafaza etmeyin.
- Düşmüş, görünür hasarlar içeren veya işleyiş bozukluğu arz eden cihazı kullanmayın.
- Bu durumda cihazı açmayın, en yakın Yetkili Servise götürün veya Rowenta tüketici hizmetleri danışma hattını arayın.

GÜÇ KAYNAĞI

- Cihazınızın voltaj değerinin elektrik şebekenzinkikle uyumlu olduğunu kontrol edin: bu bilgiyi cihazın altında bulabilirsiniz.
- Aşağıdaki hallerde cihazınızı fişini prizden çıkararak durdurun:
 - kullanımdan hemen sonra,
 - her aksesuar değişiminden önce,
 - her bakım veya filtre değişiminden önce.
- Cihazı aşağıdaki haller de alanlarda kullanmayın:
 - Kordon hasar görmüş ise, herhangi bir tehlikeye meydan vermemek için, elektrik süpürgenizin kordonu ve kordon sarma ünitesinin, mutlaka bir Rowenta Yetkili Servisi tarafından değiştirilmesi gerekmektedir.

ONARIM İŞLEMLERİ

Onarım işlemlerinin yalnızca, orijinal yedek parçalar kullanılarak ve uzmanlar tarafından gerçekleştirilmesi gerekmektedir. Cihazın kullanıcı tarafından onarılması, tehlikeli olabilir.

2. ÜRÜNÜN TANITIMI

1. a - Yatay park etme
b - Dikey park etme
2. Çalıştırma/durdurma pedalı
3. Elektronik güç ayar düğmesi*
4. Kordon sarma pedalı
5. Torba doluluk göstergesi
6. Hava çıkış ızgarası
7. a - Dikey taşıma sapı
b - Hareketli yatay taşıma kolu
8. Toz haznesi bölmesi
9. Kapak
10. Vakum ağız
11. a - Kapağı açma aralığı
b - Torba detektörü
12. Motor muhafaza ızgarası
13. Mikro-filtre* (ref. ZR0039 01)
- 14.a - HEPA filtre kartuşu* (ref. ZR0045 01), kağıt torbalarla uyumludur
b - HEPA filtre kartuşu* (ref. ZR0042 01), kumaş torbalarla uyumludur*
Elektrik süpürgeniz, bir mikro-filtre* veya bir HEPA filtre kartuşuyla* donatılmıştır.
15. Wonderbag Compact* (17c) torba veya kağıt torba* (17a) veya kumaş torba* (17b) için toz torba haznesi
16. Toz torbası hazne rayı

Standart aksesuarlar:

17. Torbalar
 - a - Kağıt torba* (ref. ZR0039 01)
 - b - Kumaş torba*
 - c - Wonderbag Compact torba* (ref. WB3051.20-30-40)
18. Mekanik güç ayarlı ve tutacaklı esnek hortum

19. Teleskobik boru*
20. Borular*
21. Parke ucu*
22. Tüm zeminler için uç
23. Mobilya ucu*
24. Fırçaya dönüştürülebilir aparat* *
25. Turbo fırça*
26. Mini turbo fırça*
27. Omuz askısı*
28. Omuz askısı uçları*

3. İLK KULLANIM ÖNCESİ

ÜRÜNÜN AMBALAJINDAN ÇIKARILMASI

• Cihazı ambalajından çıkartın, garanti belgesini saklayın, cihazı ilk defa kullanmaya başlamadan önce, kullanım kılavuzunu dikkatli bir şekilde okuyun.

ÖNERİLER VE TEDBİRLER

- Her kullanımdan önce, kordonun tamamen açılması gerekmektedir.
- Kordonu sıkıştırmayın, sivri ve keskin yüzeylerle temas etmesine izin vermeyin.
- Uzatma kablosu kullanıyorsanız, kullandığınız uzatma kablosunun sağlam olduğunu ve elektrik süpürgenizin gücüne uygun olduğunu kontrol edin.
- Elektrik süpürgeniz, motorun aşırı ısınmasını önleyen bir emniyet ünitesiyle donatılmıştır. Bazı durumlarda (ağzın direk olarak koltuk veya kanepeler üzerinde kullanılması), emniyet ünitesi devreye girer ve cihaz alışıldık olmayan, ancak herhangi bir tehlike arz etmeyen bir gürültü çıkarır.
- Elektrik süpürgenizi kordonundan çekerek taşımayın, cihazınızı taşıma kolundan tutularak taşınması gerekmektedir.
- Cihazı kordonundan tutarak kaldırmayın.
- Cihazın fişini asla elektrik kordonundan çekerek çıkarmayın.
- Elektrik süpürgesini asla torbası ve filtre sistemi olmadan çalıştırmayın: mikro-filtre* veya HEPA filtre kartuşu*.
- Filtrenin (13 veya 14a veya 14b) doğru yerleştirilmiş olduğundan emin olun.
- Sadece Rowenta orijinal filtrelerini kullanın.
- Sadece Rowenta orijinal aksesuarlarını kullanın.
- Bu elektrik süpürgesi için aksesuar ve filtre bulmakta güçlük çekmeniz halinde, Rowenta müşteri hizmetleriyle bağlantı kurun.
- Her kullanım sonrasında cihazınızı kapatın ve fişini prizden çıkarın.
- Her bakım veya temizlik öncesinde cihazınızı kapatın ve fişini prizden çıkarın.
- Bu cihaz fiziksel, duyasal veya zihinsel engeli olan (erişkin veya çocuk) veya cihaz hakkında hiçbir tecrübe veya bilgisi olmayan şahıslar tarafından, güvenliklerinden sorumlu bir kişinin gözetimi altında olmadıkları veya bu kişi tarafından cihazın kullanımı konusunda eğitilmedikleri takdirde kullanılmamalıdır. Çocukların cihazla oynamasına dikkat edilmelidir.

4. KULLANIM

CİHAZIN PARÇALARININ BİRLEŞTİRİLMESİ

- Hortumu (18), klik sesini duyuncaya dek emiş ağızına (10) takın - şekil 1.
- Çıkarmak için, ters yöne çevirin ve çekin - Şekil 2.
- Elektrik süpürgeniz bir teleskobik boru* (19) ile donatılmış ise: ayar butonunu ileri doğru itin, boruyu arzuladığınız uzunluğa getirin ve ardından bloke etmek için butonu serbest bırakın – şekil 3a. Aksi halde, iki boruyu * (20), hafifçe çevirerek birleştirin – şekil 3b.
- Borunun uç kısmına uygun aksesuarı takın:
- Halı ve halı kaplama zeminler için: fırça içeri girmiş durumdayken süpürme başlığı (22) kullanın – şekil 4.
- Parke ve kaygan zeminler için: fırça dışarı durumdayken süpürme başlığı (22) kullanın - şekil 4 veya direkt olarak parke ucu* (21) kullanın.
- Köşeler ve ulaşılmaz güç alanlar için: fırçaya dönüşebilen başlığı* (24), fırçasız durumda kullanın.
- Mobilyalar için: fırçaya dönüşebilen başlığın* (24) fırçasını veya mobilya ucunu* (23) kullanın.
- Cihazınız omzunuzda taşımanızı sağlayan bir askı* (27) ile donatılmıştır.
- Omuz askısının kilidini açmak için, sapın omuz askısı uçlarını, ok yönünün tersine, ¼ tur çevirin – şekil 5a.
- Yerine takmak için, aynı işlemi tersine uygulayın: tutacağı her iki tarafındaki kaplama birimlerini, ok yönünde ¼ tur çevirerek, kilit noktasına erişene dek yerlerine yerleştirin – şekil 5 ve ardından omuz askısını muhafaza desteği (7b) içine takın.

KORDONUN TAKILMASI VE CİHAZIN ÇALIŞTIRILMASI

- Sarılı olan kordonu sonuna dek açın – şekil 6 ve Çalıştırma/durdurma pedalı (2) üzerine basın – şekil 7.
- Vakum gücünü ayarlayın:
 - Elektronik güç ayar düğmesi* (3): Vakum gücünü ayarlamak için elektronik güç ayar düğmesini* çevirin. Zemin için maksimum, mobilya veya hassas zeminler için minimum konuma getirin – şekil 8.
 - Mekanik güç ayar düğmesi: Vakum gücünü manuel olarak azaltmak için, ayarlama bölmesinin kapağını açın, örneğin: hassas zeminler için... - şekil 9.

CİHAZIN MUHAFAZASI VE TAŞINMASI

- Kullanımdan sonra, Çalıştırma/durdurma (2) pedalına basarak elektrik süpürgeyi durdurun ve fişini prizden çıkarın – şekil 10. Kordon sarma ünitesinin pedalına (4) basarak kordonu yerleştirin – şekil 11.
- Dikey pozisyonda, ucu (22) cihazın altında bulunan saklama bölümüne yerleştirin (1b) – şekil 12.
- Yatay pozisyonda, ucu (22) cihazın arkasında bulunan saklama bölümüne yerleştirin (1a) – şekil 13.
- Taşıma sapları sayesinde (7a veya 7b) veya omuz askısı* (27) sayesinde, elektrik süpürgeyi daha kolay bir şekilde taşıyın.

5. TEMİZLİK VE BAKIM

Önemli: Her bakım veya temizlik öncesinde cihazınızı kapatın ve fişini prizden çıkarın.

TOZ TORBASİ DEĞİŞİMİ

- Toz torbası doluluk göstergesi (5), size torbanın dolu veya toza doymuş olduğunu bildirir. Cihazın performansının azaldığını hissediyorsanız, gücü maksimuma getirin ve süpürme ucunu zeminin üzerinde tutun.
- Torba doluluk göstergesi halen daha kırmızı ise, torbayı değiştirin.
- Hortumu (18), süpürme ucundan (10) çekin - şekil 2.
- Elektrik süpürgesinin kapağını (9) açın – şekil 14.

a) Elektrik süpürge bir kağıt torba* (17a) veya Wonderbag Compact* (17c) torba ile donatılmış ise:

- Torba bölümündeki (8) torba desteğini (15) çıkarın - şekil. 15a, ardından kağıt torbayı çıkartın* (17a) veya Wonderbag Compact* (17c) torbayı rayı (16) üzerinde kaydırarak, yuvasından çıkarın - şekil. 15b.
- Kağıt torbayı* veya Wonderbag Compact* torbayı çöpe atın – şekil 15 c.
- Torba desteğine yeni bir kağıt torba* veya Wonderbag Compact* torba takın – şekil 15 d.
- Torba haznesi içine yerleştirin - şekil 15e.
- Kapağı (9) kapamadan önce, torba ve torba desteğinin (15) düzgün bir şekilde yerleştirilmiş olduğundan emin olun.

b) Cihazınız, kumaş torba* ile donatılmış ise:

- Torba bölümündeki (8) torba desteğini (15) çıkarın - şekil. 16a, ardından kumaş torbayı* (17b) rayı (16) üzerinde kaydırarak yuvasından (15) çıkarın - şekil. 16b.
- Fermuar yardımıyla torbayı açın - şekil 16c, ardından bir çöp kutusuna boşaltın- şekil 16d.
- Torbayı duru su ile temizleyin – şekil 16e.
- En az 24 saat boyunca kurummasını bekleyin (torbayı ancak tamamen kurumuş ise yerine yerleştirin) - şekil 16f.
- Bez torbayı kapatın: Torbayı cihaz içine yeniden yerleştirmeden önce, fermuarın **tamamen kapanmış** olmasına dikkat edin - Şekil.16g.
- Bez torbayı torba desteği üzerine yerleştirin - Şekil 16h
- Kapağı kapamadan önce, bez torba ve torba desteğinin (15) düzgün bir şekilde yerleştirilmiş olduğundan emin olun.

MİKRO-FİLTRENİN* (ref: ZR0039 01)

Önemli: Her 6 torba değişiminde, ZR0039 01 mikro-filtreyi* değiştirin.

- Elektrik süpürgesinin kapağını (9) açın – şekil 14.
- Motor koruma ızgarasını (12) çıkarın – şekil 17a.
- Mikro filtreyi* (13) çıkarın - Şekil 17b ve motorun koruma ızgarasını bırakın (12).
- Mikro filtreyi* (13) çöpe atın - Şekil 17c.
- Yeni mikro filtreyi (13) motor koruma ızgarası (12) üzerine yerleştirin - Şekil 17d.
- Çıktınları yuvalarına yerleştirin - şekil. 17d.

- Motor koruma izgarasını (12) kilitleyin – şekil 17e.
- Kapağı (9) kapamadan önce, motor koruma izgarasının (12) düzgün bir şekilde yerleştirilmiş olduğundan emin olun.

KAĞIT TORBALAR VE WONDERBAG COMPACT İLE UYUMLU HEPA* (REF: ZR0045 01) FİLTRE KARTUŞUNUN DEĞİŞTİRİLMESİ

Önemli: HEPA filtre kartuşunu* ZR0045 01 her 6 ayda bir değiştirin (kullanım sıklığına göre).

- Elektrik süpürgesinin kapağını (9) açın – şekil 14.
- HEPA filtre kartuşunu* (14a) yerinden çıkarın - şekil. 18a - 18b.
- Kartuşu çöpe atın - şekil.18c.
- Yeni HEPA filtre kartuşunun çıkıntılarını yuva içindeki girintilere yerleştirin - Şekil 18d.
- Yeni HEPA filtre kartuşunu yuvasına kilitleyin* (14a) (ref. ZR0045 01) - şekil 18e.
- Kapağı (9) kapamadan önce, HEPA filtre kartuşunun* (14a) düzgün bir şekilde yerleştirilmiş olduğundan emin olun.

BEZ TORBALARLA UYUMLU HEPA* (REF: ZR0042 01) FİLTRE KARTUŞUNU TEMİZLEYİN

Dikkat! Bu temizleme işlemi, yalnızca HEPA filtre kartuşu* ref: ZR0042 01 için geçerlidir.

- Elektrik süpürgesinin kapağını (9) açın – şekil 14.
- HEPA filtre kartuşunu* (14b) yerinden çıkarın - şekil. 19a - 19b.
- HEPA filtre kartuşunun* (14b) tozunu, bir çöp kutusu üzerinde boşaltın – şekil 19 c.
- Ardından duru suya tutun – şekil 19d ve en az 24 saat boyunca kurumasını bekleyin – şekil 19e.
- Yerine yerleştirmeden önce HEPA filtre kartuşunun* (14b) tamamen kurumuş olduğundan emin olun.
- Klipsleri yuvalarına yerleştirin - şekil. 19f.
- HEPA filtre kartuşunu yerine kilitleyin* (14b) (ref. ZR0042 01) - şekil 19g.
- Kapağı (9) kapamadan önce, HEPA filtre kartuşunun* (14b) düzgün bir şekilde yerleştirilmiş olduğundan emin olun.

ELEKTRİK SÜPÜRGESİNİN TEMİZLİĞİ

- Cihazın gövdesini ve aksesuarlarını, nemli ve yumuşak bir bezle silin, ardından kurutun.
- Cihazın kapağını kuru bir bez ile silin - şekil 20.
- Aşındırıcı özellikteki temizlik ürünleri kullanmayın.

6. ARIZA GİDERME

Önemli: Elektrik süpürgezinin işleyişinde sorunla karşılaşmanız halinde, herhangi bir kontrol gerçekleştirmeden önce, Çalıştır/Durdur pedalına basarak, cihazınızı durdurun.

ELEKTRİK SÜPÜRGENİZ ÇALIŞMIYORSA

- Cihaza elektrik gelmiyor: Fişinin prize düzgün bir şekilde takılı olduğundan emin olun.

ELEKTRİK SÜPÜRGENİZ ÇEKMIYORSA

- Aksesuarlardan biri veya hortum tıkanmış: tıkanıklığı gidirin.
- Kapak düzgün kapatılmamıştır: Torbanın ve torba desteğinin (15) yerine yerleştiğini kontrol edin ve kapağı kapatın.

ELEKTRİK SÜPÜRGENİZİN EMİŞ GÜCÜ DÜŞÜKSE, GÜRÜLTÜ ÇIKARIYOR VEYA ISLIK SESİ ÇIKARIYORSA

- Aksesuarlardan biri veya hortum kısmen tıkanmış: tıkanıklığı gidirin.
- Torba dolu veya toza doymuş: kağıt torbayı* (17a) veya Wonderbag Compact* (17c) torbayı değiştirin veya kumaş torbayı* (17b) boşaltın.

TORBA DOLULUK GÖSTERGESİ, TORBANIN DEĞİŞTİRİLMESİNE RAĞMEN HALEN DAHA KIRMIZI İSE

Filtre sistemi dolmuş:

- **HEPA* kartuşu:** HEPA* (14a) (ref.ZR0045 01) kartuşunu değiştirin veya prosedürü takip ederek HEPA* (14b) (ref.ZR0042 01) kartuşunu yıkayın.

- **Mikro-filtre*:** mikro-filtreyi yerinden çıkarın ve yenisini takın (ref. ZR0039 01).
- Elektronik güç düğmesi* minimum durumda: elektronik güç düğmesini* (cihazı hassas kumaşlar üzerinde kullanmıyorsanız)kullanarak gücü yükseltin.
- Mekanik güç ayar düğmesi açık: mekanik güç ayar penceresini kapatın.

TORBA DOLULUK GÖSTERGESİ KIRMIZI İSE

• Torba doymuş: kağıt torbayı* (17a) veya Wonderbag Compact* (17c) torbayı değiştirin veya kumaş torbayı* (17b) boşaltın.

TR

KAPAK KAPANMIYORSA (11b detektörü)

• Torbanın ve torba desteğinin (15) takılı olduğunu veya düzgün yerleştirilmiş olduklarını kontrol edin.

VAKUM BAŞLIĞI KOLAYLIKLA HAREKET ETTİRİLEMİYORSA

• Ayar penceresini açın veya vakum gücünü azaltın.
• Emici başlığın (22) temizlenen zemine uygunluğunu kontrol edin: halılar ve duvardan duvara halılar için, emici başlığı fırça içeri durumdayken kullanın - Şekil 4, parkeler ve kaygan yüzeyler için, emici başlığı fırça dışarı durumdayken kullanın - Şekil 5.

KORDON YERİNE TAMAMEN SARILAMIYORSA

• Kablo yerine sarılırken yavaşlıyor: kabloyu yeniden çıkarın ve kordon sarma ünitesi pedalına basın.

ELEKTRİK SÜPÜRGESİ, VAKUM SIRASINDA ANİDEN DURUYORSA

• İsi emniyeti devreye girmiştir. Tüpün ve borunun tıkanmamış, torba ve filtrelerin dolmamış olduklarını kontrol edin. Cihazı yeniden çalıştırmadan önce, soğuması için 30 dakika bekleyin.

Sorun devam ederse, cihazınızı en yakın Yetkili Rowenta Servisine götürün.

Tescilli Servislerin listesine sahip olmak için, ekte sunulan uluslararası garanti kartında belirtilen iletişim bilgilerinden, Rowenta Tüketici Servisi ile temasa geçin.

GARANTİ

• Bu cihaz, yalnızca ev içinde kullanım için tasarlanmıştır. Kullanım kılavuzunda belirtilen koşullara uygun olmayan şekilde kullanılması halinde, Rowenta hiçbir sorumluluk kabul etmemektedir, bu durumda ürünün garantisi geçerliliğini kaybedecektir. Cihazınızı ilk defa kullanmaya başlamadan önce kullanım kılavuzunu dikkatli bir şekilde okuyun: Ürünün kullanım kılavuzuna aykırı bir şekilde kullanılması halinde doğacak durumlardan, Rowenta hiçbir şekilde sorumlu tutulamaz.

7. AKSESUARLAR*

AKSESUARLAR*	KULLANIM	AKSESUARIN TAKILMASI	SATIN ALINACAĞI YER
Mobilya ucu	Mobilyaları temizlemek için	Mobilya ucunu borunun ucuna takın	
Fırçaya dönüşebilen uç	Köşelere ve erişilmesi zor bölgelere erişmek için	Fırçaya dönüşebilen ucu borunun ucuna takın	Tescilli Servislerin listesine sahip olmak için, ekte sunulan uluslararası garanti kartında belirtilen iletişim bilgilerinden, Rowenta Tüketici Servisi ile temasa geçin.
Parke ucu	Hassas zeminler için	Parke ucunu borunun ucuna takın	
Mini turbo fırça	Mobilya kumaşlarını derinlemesine temizlemek için	Mini turbo fırçayı borunun ucuna takın	
Turbo fırça	Halılar ve duvardan duvara halılara yapışan ipleri ve hayvan tüylerini temizlemek için	Turbo fırçayı borunun ucuna takın	

8. ÇEVRE KORUMASI

Yürürlükte bulunan düzenlemelere göre, kullanım dışı duruma gelen tüm cihazların atılmadan önce kablolarının kesilerek, tamamen kullanılmaz duruma getirilmeleri gerekmektedir.

Çevre korumasına katkıda bulunun!

- ① Cihazınızı yeniden kullanılabilir veya geri dönüştürülebilir malzemeler içermektedir.
- ➡ Yeniden değerlendirilebilmesi için, cihazınızı lütfen ilgili toplama noktalarına götürün.



GARANTİ BELGESİ

GARANTİ İLE İLGİLİ OLARAK DİKKAT EDİLMESİ GEREKEN HUSUSLAR

Groupe Seb İstanbul tarafından verilen bu garanti, ürünün kullanma kılavuzunda yer alan hususlara aykırı kullanılmasından doğacak arızaların giderilmesini kapsamadığı gibi, aşağıdaki durumlar garanti dışıdır.

1. Kullanma hatalarından meydana gelen hasar ve arızalar,
 2. Hatalı elektrik tesisatı kullanılması nedeniyle meydana gelebilecek arıza ve hasarlar,
 3. Tüketici ürünü teslim aldıktan sonra, dış etkenler nedeniyle (vurma, çarpma, vs.) meydana gelebilecek hasarlar,
 4. Garanti dahilinde onarım için yetkili servise başvurulmadan önce Groupe Seb yetkili personeli veya yetkili servis personeli danışılmalı, cihazı, cihazı veya tadilatına kalkışması durumunda,
 5. Üründe kullanılan aksesuarlar ve sarf malzemeler.
- Yukarıda belirtilen arızaların giderilmesi ücret karşılığı yapılır.

GARANTİ ŞARTLARI

Bu ürün ev kullanımı için tasarlanmıştır. Profesyonel kullanım için uygun değildir, oluşabilecek arızalar ücret karşılığı yapılır.

1. Garanti süresi, ürünün teslim tarihinden itibaren başlar ve 2 (iki) yıldır.
2. Satılan mala ilişkin olarak düzenlenen faturalar garanti belgesi yerine geçmeyecektir. Bu sebeple, garanti dahilinde bedelsiz tamirat yapılabilmesi için tüketicinin, ilgili ürene ait garanti belgesini servise beyanı zorunludur.
3. Satın alma tarihi veya ürünü teslim etme tarihi hakkında oluşabilecek uyuşmazlık halinde ispat yükümlülüğü tüketiciye aittir. Tüketicinin bulunduğu yerde servis istasyonunun olmaması halinde satış sonrası hizmetlerin verilmesinden, tüketiciye en yakın yerdeki servis istasyonu sorumludur.
4. Ürünün bütün parçaları dahil olmak üzere tamamı firmamızın garantisine kapsamındadır fakat ürünün kullanma kılavuzunda yer alan hususlara aykırı kullanılmasından kaynaklanan arızalar garanti kapsamı dışındadır.
5. Ürünün garanti süresi içinde arızalanması durumunda, tamirde geçen süre garanti süresine eklenir.
6. Kullanım ömrü süresince, malın bakım ve/veya onarım süresi; garanti süresi içerisinde mala ilişkin arızanın servis istasyonuna bildirimi, garanti süresi dışında ise malın teslim tarihinden itibaren 20 iş günü azami tamir süresini geçemez. Tüketicinin arıza bildirimini; telefon, faks, e-posta, iadeli taahhütlü mektup vb. bir yolla yapması mümkündür. Ancak uyuşmazlık halinde ispat yükümlülüğü tüketiciye aittir.
7. İş Günü: Ulusal, resmî ve dini bayram günleri ile yılbaşı, 1 Mayıs ve pazar günleri dışındaki çalışma günlerini ifade eder.
8. Malın garanti süresi dışında, bir parçasının servis istasyonu tarafından değiştirilmesi ve/veya satılması durumunda, değişen parça için altı ay garanti verilir.
9. Ürünün arızasının 10 iş günü içerisinde giderilmemesi halinde, ürünün tamiri tamamlanmaya kadar, benzer özelliklere sahip başka bir sanayi ürününü tüketicinin kullanımına tahsis edilecektir.
10. Ürünün garanti süresi içerisinde, gerek malzeme ve işçilik, gerekse montaj hatalarından dolayı arızalanması halinde, işçilik masrafı, değiştirilen parça bedeli ya da başka herhangi bir ad altında hiçbir ücret talep etmeksizin, tamiri yapılacaktır. Arızalarda kullanım hatasının bulunup bulunmadığı servis istasyonları, servis istasyonunun mevcut olmaması halinde sırasıyla; bu malın satıcısı, bayi, acentesi, temsilciliği, ithalatçısı veya imalatçı-üreticisinden birisi tarafından düzenlenen rapora belirlenir. Tüketiciler, bu madde de belirtilen rapora ilişkin olarak bilrkişi tarafından tespit yapılması talebiyle ilgili tüketici sorunları hakem heyetine başvurabilir.
11. Ürünün: -Teslim tarihinden itibaren, garanti süresi içinde kalmak kaydıyla, bir yıl içerisinde en az dört defa veya 2 yıl içinde altı defa arızalanmasının yanı sıra, bu arızaların üründen yararlanamamayı sürekli kılması, -Tamiri için gereken azami sürenin aşılması, -Servis istasyonunun, servis istasyonunun mevcut olmaması halinde sırasıyla satıcısı, bayi, acentesi, temsilciliği, ithalatçısı veya imalatçı-üreticisinden birisinin düzenleyeceği raporla arızanın tamininin mümkün bulunmadığının belirlenmesi, durumlarında, tüketici malın ücretsiz değiştirilmesini, bedel iadesi veya ayıp oranında bedel indirim talep edebilir. Bu maddede belirtilen rapor, tüketicinin başvuru tarihinden itibaren yedi gün içerisinde düzenlenecektir. Tüketici, raporun belirtilen süre içerisinde düzenlenmemesi veya raporu kabul etmemesi hallerinde, ilgili tüketici sorunları hakem heyetine başvurarak mevcut durumun tespit edilmesini isteyebilir.
12. Garanti belgesi ile ilgili olarak çıkabilecek sorunlar için T.C. Sanayi ve Ticaret Bakanlığı Tüketicinin ve Rekabetin Korunması Genel Müdürlüğü'ne başvurulabilir.

Bu Garanti Belgesi'nin kullanılmasına 4077 sayılı Kanun ile bu Kanun'a dayanılarak yürürlüğe konulan Garanti Belgesi Uygulama Esaslarına Dair Tebliğ uyarınca, T.C. Sanayi ve Ticaret Bakanlığı Tüketicinin ve Rekabetin Korunması Genel Müdürlüğü tarafından izin verilmiştir.

İMALATÇI VEYA İTHALATÇI FİRMANIN:

Ünvanı : **Groupe SEB İstanbul Ev Aletleri Tic. A.Ş.**
Adresi : Beybi Giz Plaza Dereboyu Cad. Meydan sok. No:28 Kat:12 34398
Maslak/İstanbul
Müşteri Danışma Hattı : **444 40 50**

FİRMA YETKİLİSİNİN:

GROUPE SEB İSTANBUL
EV ALETLERİ TİCARET A.Ş.

MALIN:

Markası : ROWENTA
Cinsi : ELEKTRİKLİ SÜPÜRGE
Modeli : R052xx
Belge İzin Tarihi : 15.07.2010
Garanti Belge No : 87199
Azami Tamir Süresi : 20 gün
Garanti Süresi : 2 yıl
Kullanım Ömrü : 7 Yıl

SATICI FİRMANIN

Ünvanı :
Adresi :
Tel-Telefax :
Fatura Tarih ve No :
Teslim Tarihi ve Yeri :
TARİH-İMZA-KAŞE :

Size en yakın servisimizi 444 40 50 numaralı Tüketici Danışma Hattımızdan öğrenebilirsiniz.

